

Morsetti con serraggio a vite

In poliammide

Morsetti passanti e di potenza

Serie CBC	pagg. 2-4
CBR.2	pag. 5
Serie GPA	pagg. 6-7
Serie TEC	pagg. 8-9
Serie CBD	pagg. 10-15
Serie GPM	pagg. 16-19
Serie ACB	pag. 20
Serie MBL	pagg. 21-22

Morsetti di terra

Serie TEO	pag. 23
CBE.2	pag. 23
TED.4	pag. 24
Serie TE/O - TE/D	pagg. 24-25
TTN.35	pag. 25

Morsetti a circuiti sovrapposti

DBC.2 - DBC.2/CI	pag. 26
DAS.4 - DAS.4/CI	pag. 27
DAS.4/SS - DSS.4	pag. 28
FVS.4 - FFS.4	pag. 29
TLS.2	pag. 30
TLE.2 - TLD.2 - TDE.2	pag. 31

Morsetti portafusibile

SFR.4 - SFO.4 - SFR.6/M	pag. 32
SFR.6 - SFR.4/VS - SFO.4/VS	pag. 33
MPFA.4 - DSFA.4	pag. 34
Cartuccia portacomponenti CPF/5	pag. 35
FPC.10 - FPL.10/C - FPL.10/L	pag. 36
SFR.4/C	pag. 37
SFO.4/C... - FPL.10/C...	pag. 38

Morsetti sezionabili

MPS.2/SW - MPS.2/SWP - MPS.2/SV	pag. 39
MPS.4 - MPS.4/VS - DSS.4	pag. 40
SFR.4 - SFR.4/VS	pag. 41
SFO.4 - SFO.4/VS - SFR.6/M	pag. 42
SFR.6 - FPC.10 - SCB.4	pag. 43

Morsetti per circuiti di prova e di misura

Serie SCB.6	pag. 45
-------------------	---------

Morsetti portadiodo

SFR.4	pag. 46
SFR.4/D	pag. 47

Morsetti con componenti elettronici

Serie DAS.4/D	pagg. 48-49
Serie DAS.4/V	pag. 50
Serie DAS.4/	pag. 51

Morsetti con connessioni speciali e per connettore

AFO.2/1+1 - AFO.2/2+2 - AFO.2/2+2/TP	pag. 52
PDF.2 - FDP.2 - CVF.4	pag. 53
CVF.4/	pag. 54
CF.12/1+1	pag. 55
CF.12/2+2	pag. 56
TC/PO (per circuiti di termocoppie)	pag. 57
VPC.2	pag. 58
VPD.2	pag. 59
Sistema MAC - CAM	pagg. 60-61

Mini morsetti

RN.1 - RN.2 - RP.4	pag. 62
RFI.2 - TR.2 - TR.4	pag. 63

Morsettiere pluripolari componibili

Serie BPL - TPL	pagg. 64-66
-----------------------	-------------

Morsetti sezionatori di neutro

Serie CNT	pag. 67
-----------------	---------

Serie CBC

**con corpo isolante
in poliammide UL94V-0**

- UL94V-0
- ingombri ridotti
- sistema brevettato "Easy Bridge": doppia possibilità d'inserimento di ponti di parallelo (PTC) multipolari, senza necessità di protezioni isolanti aggiuntive
- aggancio su guide PR/3 sec. IEC 60715, tipo TH/35
- disponibile nei colori: grigio RAL 7042 e beige RAL 1001

• Serie CBC/GR:

- certificato **CESI 08 ATEX 061 U Ex e** I M2 / II 2 G D
campo di temperatura di utilizzo: $-40 \div +80 \text{ }^\circ\text{C}$
- **CoC IEC Ex N° CES 09.0002U**
- **Ex e II**

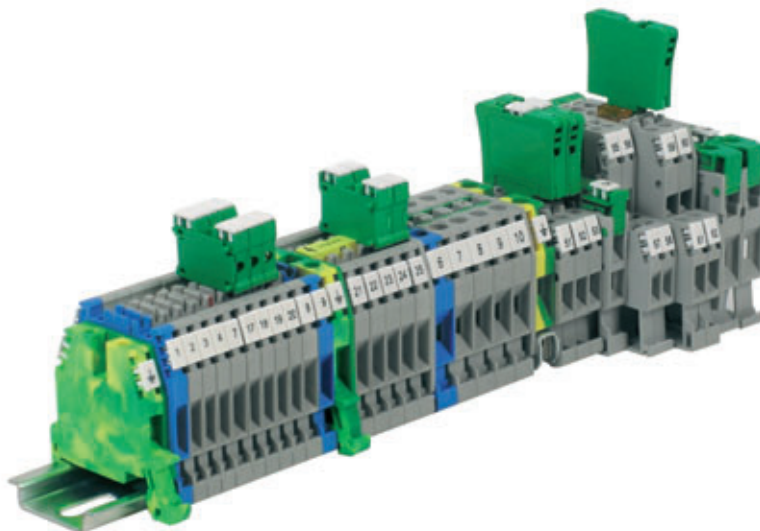

L'accuratezza nella progettazione fa sì che morsetti di sezioni diverse garantiscano uniformità visive nella realizzazione della morsetteria.

Sistema Easy Bridge

Il Ponte può essere fornito in misura "standard", per 2-3-5-10 poli, oppure in barre di lunghezza da 250 mm.

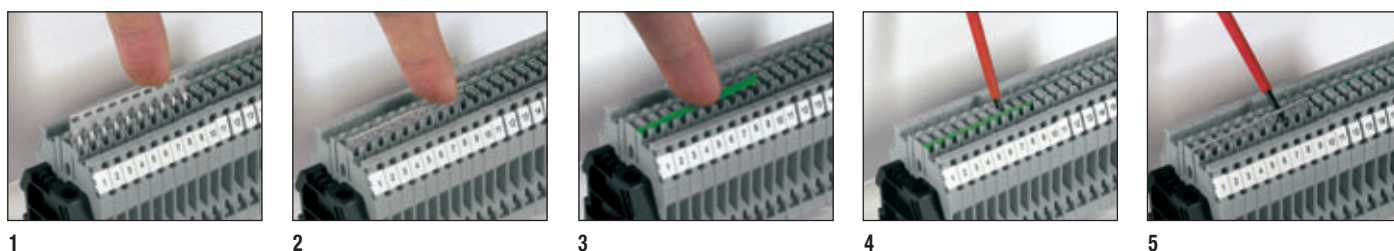

1-2 Dopo aver tagliato la barra nel numero di poli necessari, inserire il ponte nell'apposito incavo del morsetto. A questo punto agendo con la punta del cacciavite, spingere il ponte sino al punto di blocco. Il ponte risulterà completamente isolato ed intrinsecamente protetto IPXXB.

3-4 Una volta inserito il ponte, si possono evidenziare i poli collegati con l'ausilio dell'inserto di colore verde, PTC/SP. Questo accessorio viene fornito nella lunghezza standard pari a 100 mm ed è facilmente tranciabile con l'ausilio di un semplice cutter.

5 Per rimuovere il ponte è sufficiente rimuovere l'inserto PTC/SP, inserire la punta del cacciavite nell'asola del ponte stesso, far leva e sfilarlo.

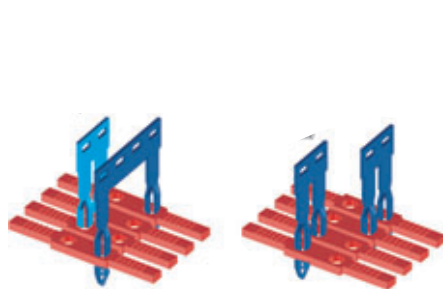

Il sistema di collegamento "Easy Bridge" garantisce le più svariate possibilità di collegamento trasversale, anche sfalsate.

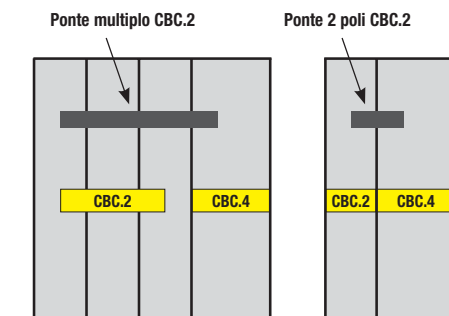

I ponti possono anche essere utilizzati per collegare in parallelo morsetti della stessa sezione con il primo del gruppo seguente avente sezione diversa.

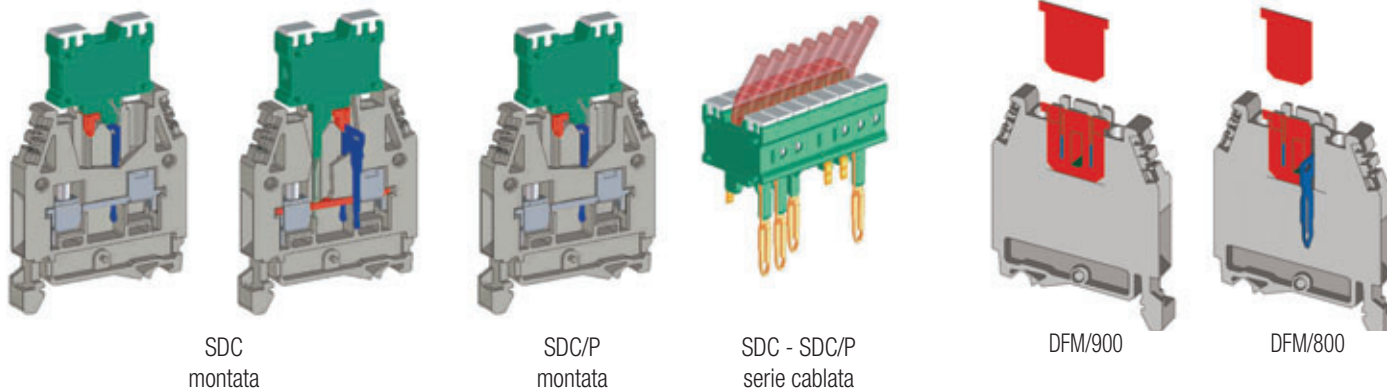

Serie CBC

con corpo isolante
in poliammide UL94V-0

- UL94V-0
- ingombri ridotti
- sistema brevettato "Easy Bridge": doppia possibilità d'inserimento di ponti di parallelo (PTC) multipolari, senza necessità di protezioni isolanti aggiuntive
- aggancio su guide PR/3 sec. IEC 60715, tipo TH/35
- disponibile nei colori: grigio RAL 7042 e beige RAL 1001
- **Serie CBC/GR:**
 - certificato **CESI 08 ATEX 061 U Ex e** I M2 / II 2 G D campo di temperatura di utilizzo: -40 ÷ +80 °C
 - **CoC IEC Ex N° CES 09.0002U**
 - **Ex e II**



(*): 24 A factory wiring only
(**): 32 A factory wiring only

Il suffisso **/GR** identifica la versione di colore grigio.

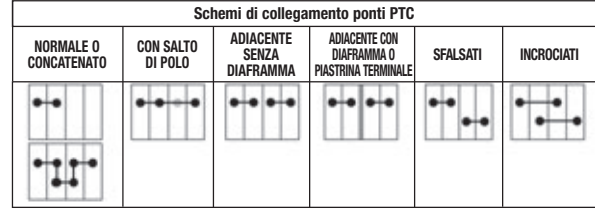

Morsetto	Ponte	Tensione di isolamento nelle suddette configurazioni (V)					
CBC.2	PTC/2	630	630	500	500	500	500
CBC.4	PTC/4	630	500	500	500	500	500
CBC.6	PTC/6	630	630	630	630	630	630

versione grigia	
versione beige	
versione (Ex)i	
CARATTERISTICHE TECNICHE	
funzione / tipo	passante
sezione nominale (mm ²)	2,5
capacità di connessione	0,2 ÷ 4
conduttori flessibili (mm ²)	0,2 ÷ 4
conduttori rigidi (mm ²)	2,5 - WP25/14
conduttore flessibile max. con terminale (mm ²) - sigla terminale	1000 V / 32 A (4 mm ²) / A3
tensione nom. / corrente nom. / calibro sec. IEC 60947-7-1	600 V / 20 A (*) / 20-12 AWG / 0,4 Nm
tensione nom. / corrente nom. / AWG / coppia di serraggio UL	27 A (2,5 mm ²) / 37 A (4 mm ²)
corrente massima (*)	-
tensione nominale (Ex e)	12 KV / 3
tensione impulsiva dimensionamento / grado di inquinamento	9
lunghezza spelatura (mm)	0,4 / 0,8
coppia di serraggio di prova / massima (Nm)	52 / 44 / 5
altezza / larghezza / spessore	60 / 44 / 5
altezza / larghezza / spessore	60 / 44 / 5

CBC.2/GR	codice CBC02GR
CBC.2	codice CBC02
CBC.2 (Ex)i	codice CBI02
passante	2,5
conduttori flessibili (mm ²)	0,2 ÷ 4
conduttori rigidi (mm ²)	0,2 ÷ 4
conduttore flessibile max. con terminale (mm ²) - sigla terminale	2,5 - WP25/14
tensione nom. / corrente nom. / calibro sec. IEC 60947-7-1	1000 V / 32 A (4 mm ²) / A3
tensione nom. / corrente nom. / AWG / coppia di serraggio UL	600 V / 20 A (*) / 20-12 AWG / 0,4 Nm
corrente massima (*)	27 A (2,5 mm ²) / 37 A (4 mm ²)
tensione nominale (Ex e)	12 KV / 3
tensione impulsiva dimensionamento / grado di inquinamento	9
lunghezza spelatura (mm)	0,4 / 0,8
coppia di serraggio di prova / massima (Nm)	52 / 44 / 5
altezza / larghezza / spessore	60 / 44 / 5
altezza / larghezza / spessore	60 / 44 / 5

CBC.4/GR	codice CBC04GR
CBC.4	codice CBC04
CBC.4 (Ex)i	codice CBI04
passante	4
conduttori flessibili (mm ²)	0,2 ÷ 6
conduttori rigidi (mm ²)	0,2 ÷ 6
conduttore flessibile max. con terminale (mm ²) - sigla terminale	4 - WP40/16
tensione nom. / corrente nom. / calibro sec. IEC 60947-7-1	1000 V / 41 A (6 mm ²) / A4
tensione nom. / corrente nom. / AWG / coppia di serraggio UL	600 V / 30 A (**) / 20-10 AWG / 0,5 Nm
corrente massima (*)	38 A (4 mm ²) / 45 A (6 mm ²)
tensione nominale (Ex e)	12 KV / 3
tensione impulsiva dimensionamento / grado di inquinamento	10
lunghezza spelatura (mm)	0,5 / 1,2
coppia di serraggio di prova / massima (Nm)	52 / 44 / 6
altezza / larghezza / spessore	60 / 44 / 6
altezza / larghezza / spessore	60 / 44 / 6

CBC.6/GR	codice CBC06GR
CBC.6	codice CBC06
CBC.6 (Ex)i	codice CBI06
passante	6
conduttori flessibili (mm ²)	0,2 ÷ 10
conduttori rigidi (mm ²)	0,2 ÷ 10
conduttore flessibile max. con terminale (mm ²) - sigla terminale	6 - WP60/20
tensione nom. / corrente nom. / calibro sec. IEC 60947-7-1	1000 V / 57 A (10 mm ²) / A5
tensione nom. / corrente nom. / AWG / coppia di serraggio UL	600 V / 50 A / 20-8 AWG / 1,7 Nm
corrente massima (*)	53 A (6 mm ²) / 64 A (10 mm ²)
tensione nominale (Ex e)	12 KV / 3
tensione impulsiva dimensionamento / grado di inquinamento	10
lunghezza spelatura (mm)	0,8 / 1,4
coppia di serraggio di prova / massima (Nm)	52 / 44 / 8
altezza / larghezza / spessore	60 / 44 / 8
altezza / larghezza / spessore	60 / 44 / 8

APPROVAZIONI



ACCESSORI	
Piastrina terminale	grigia beige blu
Ponte di parallelo fisso (intrinsecamente IPXXB a montaggio avvenuto)	
Portata nominale ponte di parallelo (A)	24
Striscia di segnalazione presenza ponte (100 mm)	verde
Ponte di parallelo sezionabile	
Piattina di parallelo multiplo	250 mm
Vite e colonna di parallelo	
Diaframma colorato	rosso, verde, bianco
Diaframma separatore ponti	rosso
Presca per spina di derivazione	
Spina di derivazione	
Tastatore di prova componibile	
Chiusura per tastatore	
Striscia di numerazione	
Targhetta antinfortunistica	su morsetti contigui
Protezione per ponti	
Cartellino nominativo	numerati o neutri
Blocchetto terminale	
Profilato d'appoggio a norma IEC 60715	

Sigla	Codice
CBC.2-10/PT/GR	CB061GR
CBC.2-10/PT	CB061
CBC.2-10/PT (Ex)i	CBI061
PTC/2/02 poli	PTC0202
PTC/2/03 poli	PTC0203
PTC/2/05 poli	PTC0205
PTC/2/10 poli	PTC0210
PTC/2/00 (50 poli)	PTC0200
PTC/SP	PTC0990
-	-
DFU/4	DU04..
DFM/800 - DFM/900	DF800-900
-	-
SDC/5 - SDC/5P	DC005-DC05P
SDC/POL	DCPOL
-	-
SNZ/508	SN009
PRP/7/G (100 mm)	PRP070G
-	-
CNU/8	NU...
BTU per PR/DIN e PR/3	BT005
BTO solo per PR/3	BT007
BT/3 solo per PR/3	BT003
-	-
PR/3/AC per PR/DIN e PR/3	PRO03
PR/3/AS idem con asole	PRO05

Sigla	Codice
CBC.2-10/PT/GR	CB061GR
CBC.2-10/PT	CB061
CBC.2-10/PT (Ex)i	CBI061
PTC/4/02 poli	PTC0402
PTC/4/03 poli	PTC0403
PTC/4/05 poli	PTC0405
PTC/4/10 poli	PTC0410
PTC/4/00 (42 poli)	PTC0400
PTC/SP	PTC0990
-	-
DFU/4	DU04..
DFM/800 - DFM/900	DF800-900
-	-
SDC/6 - SDC/6P	DC006-DC06P
SDC/POL	DCPOL
-	-
SNZ/60	SN007
PRP/7/G (100 mm)	PRP070G
-	-
CNU/8 - CSC	NU...-CS...
BTU per PR/DIN e PR/3	BT005
BTO solo per PR/3	BT007
BT/3 solo per PR/3	BT003
-	-
PR/3/AC per PR/DIN e PR/3	PRO03
PR/3/AS idem con asole	PRO05

Sigla	Codice
CBC.2-10/PT/GR	CB061GR
CBC.2-10/PT	CB061
CBC.2-10/PT (Ex)i	CBI061
PTC/6/02 poli	PTC0602
PTC/6/03 poli	PTC0603
PTC/6/05 poli	PTC0605
PTC/6/10 poli	PTC0610
PTC/6/00 (31 poli)	PTC0600
PTC/SP	PTC0990
-	-
DFU/4	DU04..
DFM/800 - DFM/900	DF800-900
-	-
SDC/6 - SDC/6P	DC006-DC06P
SDC/POL	DCPOL
-	-
SNZ/8	SN004
PRP/7/G (100 mm)	PRP070G
-	-
CNU/8 - CSC	NU...-CS...
BTU per PR/DIN e PR/3	BT005
BTO solo per PR/3	BT007
BT/3 solo per PR/3	BT003
-	-
PR/3/AC per PR/DIN e PR/3	PRO03
PR/3/AS idem con asole	PRO05

Serie CBC

con corpo isolante
in poliammide UL94V-0

- UL94V-0
- ingombri ridotti
- sistema brevettato "Easy Bridge": doppia possibilità d'inserimento di ponti di parallelo (PTC) multipolari, senza necessità di protezioni isolanti aggiuntive
- aggancio su guide PR/3 sec. IEC 60715, tipo TH/35
- disponibile nei colori: grigio RAL 7042 e beige RAL 1001
- **Serie CBC/GR:**
 - certificato **CESI 08 ATEX 061 U Ex e** I M2 / II 2 G D campo di temperatura di utilizzo: -40 ÷ +80 °C
 - **CoC IEC Ex N° CES 09.0002U**
 - **Ex e II**



(*) valore riferito esclusivamente alle caratteristiche del componente morsetto, secondo i limiti di temperatura dati dalla norma IEC 60947-7-1

Il suffisso /GR identifica la versione di colore grigio.

Schemi di collegamento ponti PTC					
NORMALE O CONCATENATO	CON SALTO DI POLO	ADIACENTE SENZA DIAFRAMMA	ADIACENTE CON DIAFRAMMA O PIASTRINA TERMINALE	SFALSATI	INCROCIATI

Morsetto	Ponte	Tensione di isolamento nelle suddette configurazioni (V)				
CBC.10	PTC/10	800	630	630	800	630

versione grigia	
versione beige	
versione (Ex)i	
CARATTERISTICHE TECNICHE	
funzione / tipo	passante
sezione nominale (mm ²)	10
capacità di connessione	1,5 ÷ 16
conduttori flessibili (mm ²)	1,5 ÷ 16
conduttori rigidi (mm ²)	10 - WP100/21
conduttore flessibile max. con terminale (mm ²) - sigla terminale	1000 V / 76 A (16 mm ²) / B6
tensione nom. / corrente nom. / AWG / coppia di serraggio UL	600 V / 65 A / 14-6 AWG / 1,9 Nm
corrente massima (*)	70 A (10 mm ²) / 85 A (16 mm ²)
tensione nominale (Ex e)	-
tensione impulsiva dimensionamento / grado di inquinamento	12 KV / 3
lunghezza spelatura (mm)	12
coppia di serraggio di prova / massima (Nm)	1,2 / 1,9
altezza / larghezza / spessore	52 / 44 / 10
altezza / larghezza / spessore	60 / 44 / 10

CBC.10/GR	CBC.16/GR
codice CBC10GR	codice CBC16GR
CBC.10	CBC.16
codice CBC10	codice CBC16
CBC.10 (Ex)i	CBC.16 (Ex)i
codice CBI10	codice CBI16
passante	passante
25	50
1,5 ÷ 25	1,5 ÷ 50
1,5 ÷ 25	1,5 ÷ 25
16 - WP160/22	16 - WP160/22
1000 V / 101 A (25 mm ²) / B7	1000 V / 101 A (25 mm ²) / B7
600 V / 100 A / 16-3 AWG / 2,8 Nm	600 V / 100 A / 16-3 AWG / 2,8 Nm
95 A (16 mm ²) / 114 A (25 mm ²)	95 A (16 mm ²) / 114 A (25 mm ²)
-	-
12 KV / 3	12 KV / 3
15	15
2 / 3	2 / 3
56 / 47 / 12	56 / 47 / 12
64 / 47 / 12	64 / 47 / 12

CBC.35/GR
codice CBC35GR
CBC.35
codice CBC35
CBC.35 (Ex)i
codice CBI35
passante
50
2,5 ÷ 50
2,5 ÷ 50
35 - WP350/30
1000 V / 150 A (50 mm ²) / B9
600 V / 125 A / 20-1 AWG / 8,47 Nm
134 A (35 mm ²) / 160 A (50 mm ²)
-
12 KV / 3
18
2,5 / 5
63 / 56 / 16
71 / 56 / 16

APPROVAZIONI



ACCESSORI	
Piastrina terminale	grigia beige blu
Ponte di parallelo fisso (*) : intrinsecamente IPXXB a montaggio avvenuto)	
Portata nominale ponte di parallelo (A)	57
Striscia di segnalazione presenza ponte (100 mm)	verde
Ponte di parallelo sezionabile	-
Piattina di parallelo multiplo	250 mm
Vite e colonna di parallelo	-
Diaframma colorato	rosso, verde, bianco
Diaframma separatore ponti	rosso
Presca per spina di derivazione	-
Spina di derivazione	-
Tastatore di prova componibile	-
Chiusura per tastatore	-
Striscia di numerazione	-
Targhetta antinfortunistica	su morsetti contigui
Protezione per ponti	-
Cartellino nominativo	numerati o neutri
Blocchetto terminale	-
Profilato d'appoggio a norma IEC 60715	

Sigla	Codice
CBC.2-10/PT/GR	CB061GR
CBC.2-10/PT	CB061
CBC.2-10/PT (Ex)i	CBI061
PTC/10/02 poli (*)	PTC1002
PTC/10/03 poli (*)	PTC1003
PTC/10/05 poli (*)	PTC1005
PTC/10/10 poli (*)	PTC1010
PTC/10/00 (25 poli) (*)	PTC1000
PTC/SP	PTC0990
-	-
DFU/4	DU04..
DFM/800 - DFM/900	DF800-900
-	-
SNZ/10	SN005
PRP/7/G (100 mm)	PRP070G
-	-
CNU/8 - CSC	NU...-CS...
BTU per PR/DIN e PR/3	BT005
BTO solo per PR/3	BT007
BT/3 solo per PR/3	BT003
-	-
PR/3/AC per PR/DIN e PR/3	PR003
PR/3/AS idem con asole	PR005

Sigla	Codice
CBC.16/PT/GR	CB161GR
CBC.16/PT	CB161
CBC.16/PT (Ex)i	CBI161
POF/53	POF53
-	-
POS/53	POS53
PMP/05	PMP05
CPM/53	CPM53
DFU/4	DU04..
DFM/700	DF700
PSD/B	PD002
SDD/2	DD002
-	-
-	-
TUM/16 su 3 e 4	TUM16
-	-
PRP/7	PRP07
CNU/8 - CSC	NU...-CS...
BTU per PR/DIN e PR/3	BT005
BTO solo per PR/3	BT007
BT/3 solo per PR/3	BT003
-	-
PR/3/AC per PR/DIN e PR/3	PR003
PR/3/AS idem con asole	PR005

Sigla	Codice
CBC.35/PT/GR	CB351GR
CBC.35/PT	CB351
CBC.35/PT (Ex)i	CBI351
POF/06	POF06
-	-
125	
-	-
PMP/06	PMP06
CPM/06	CPM06
DFU/5	DU05..
DFM/700	DF700
PSD/B	PD002
SDD/2	DD002
-	-
-	-
TUM/06 su 3 e 4	TUM06
-	-
PRP/8	PRP08
CNU/8 - CSC	NU...-CS...
BTU per PR/DIN e PR/3	BT005
BTO solo per PR/3	BT007
BT/3 solo per PR/3	BT003
-	-
PR/3/AC per PR/DIN e PR/3	PR003
PR/3/AS idem con asole	PR005



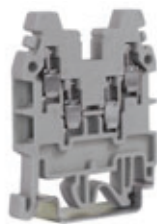

Serie CBR

con corpo isolante
in poliammide UL94V-0

- UL94V-0
- ingombri ridotti
- aggancio universale su entrambi i profilati PR/DIN e PR/3 a norma IEC 60715, tipi "G32" e TH/35
- disponibile nei colori: grigio RAL 7042 e beige RAL 1001





Il suffisso **/GR** identifica la versione di colore grigio.

versione grigia	CBR.2/GR
	codice CR110GR
versione beige	CBR.2
	codice CR110
versione (Ex)i	
CARATTERISTICHE TECNICHE	
funzione / tipo	passante ripartitore (2 ingressi / 2 uscite)
sezione nominale (mm ²)	2,5
capacità di connessione	
conduttori flessibili (mm ²)	0,2 ÷ 4
conduttori rigidi (mm ²)	0,2 ÷ 4
conduttore flessibile max. con terminale (mm ²) - sigla terminale	2,5 - WP25/14
tensione nom. / corrente nom. / calibro sec. IEC 60947-7-1	800 V / 24 A / A3
tensione nom. / corrente nom. / AWG / coppia di serraggio UL	600 V / 15 A / 20-14 AWG / 5,5 lb.in
tensione nominale (Ex e)  (V)	-
tensione impulsiva dimensionamento / grado di inquinamento	8 kV / 3
lunghezza spelatura (mm)	8 (unità superiore) / 14,5 (unità inferiore)
coppia di serraggio di prova / massima (Nm)	0,4 / 0,8
altezza / larghezza / spessore  TH/35 7,5 mm	52 / 43 / 5
altezza / larghezza / spessore  TH/35 15 mm	60 / 43 / 5
altezza / larghezza / spessore  G32	56 / 43 / 5

APPROVAZIONI



ACCESSORI	Sigla	Codice
Piastrina terminale	grigia beige blu	CBR/PT/GR CR111GR CBR/PT CR111
Ponte di parallelo fisso		PM/25/2 poli PM252 PM/25/3 poli PM253 PM/25/5 poli PM255 PM/25/10 poli PM250
Portata nominale ponte di parallelo (A)		24
Striscia di segnalazione presenza ponte (100 mm)	verde	-
Ponte di parallelo sezionabile		-
Piattina di parallelo multiplo	250 mm	PMP/25 PMP25
Vite e colonnina di parallelo		CPM/25 CPM25
Diaframma colorato	rosso, verde, bianco	DFU/4 DU04..
Diaframma separatore ponti	rosso	-
Presca per spina di derivazione		PSD/K PD011
Spina di derivazione		SDD/1 DD001
Tastatore di prova componibile		-
Chiusura per tastatore		-
Striscia di numerazione		SNZ/508 SN009
Targhetta antinfortunistica	su morsetti contigui	-
Protezione per ponti		PRP/5 PRP05
Cartellino nominativo	numerati o neutri	CNU/8 NU...
Blocchetto terminale		BTU per PR/DIN e PR/3 BT005 BT0 solo per PR/3 BT007 BT/3 solo per PR/3 BT003 BT/DIN/PO BT001
Profilato d'appoggio		PR/DIN/AC per PR/DIN e PR/3 PR001
a norma IEC 60715		PR/DIN/AS idem con asole PR004 PR/DIN/AL in alluminio PR002 PR/3/AC per PR/DIN e PR/3 PR003 PR/3/AS idem con asole PR005

Morsetti di potenza serie GPA

con corpo isolante in poliammide UL94V-0

- aggancio su entrambi i profilati PR/DIN e PR/3 a norma IEC 60715, tipi "a G32" e TH/35
- versione per fissaggio a pannello - vite M6 (raccomandate con intaglio a cacciavite e rondella)
- possibilità di compattare i morsetti tramite tiranti filettati M3
- possibilità di realizzare collegamenti di parallelo (GPA.70)
- versione base disponibile in colore beige RAL 1001 e grigio RAL 7042; versione per fissaggio a pannello disponibile in colore beige RAL 1001

Il suffisso /GR identifica la versione di colore grigio.

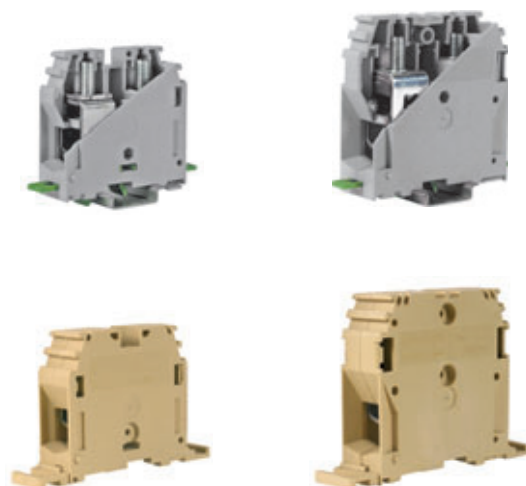

impiego in circuiti a "sicurezza intrinseca" (Ex)i (colore BLU RAL 5015)
GPA.70 (Ex)i codice **GA410**
GPA.95 (Ex)i codice **GA110**

versione grigia
versione beige
versione per fissaggio a pannello grigia
versione per fissaggio a pannello beige

CARATTERISTICHE TECNICHE	
funzione / tipo	passante
sezione nominale (mm ²)	70
capacità di connessione	
conduttori flessibili (mm ²)	10 ÷ 95
conduttori rigidi (mm ²)	10 ÷ 95
barre e/o capicorda	-
tensione nom. / corrente nom. / calibro	1000 V / 192 A / B11
tensione nom. / corrente nom. / AWG / coppia di serraggio	1000 V / 215 A / 8 AWG str. ÷ 4/0 AWG str. / 79,5 lb.in
tensione impulsiva dimensionamento / grado di inquinamento	12 KV / 3
lunghezza spelatura (mm)	25
coppia di serraggio - barra (di prova / massima) (Nm)	-
coppia di serraggio - cavo (di prova / massima) (Nm)	6 / 9 (vite cava esagonale chiave 4 mm)
altezza / larghezza / spessore	70 / 91 / 20,5
TH/35 7,5 mm	
TH/35 15 mm	
G32	
TH/35 15 mm	
G32	
TH/35 15 mm	
G32	
TH/35 15 mm	
G32	
TH/35 15 mm	
G32	

GPA.70/GR	
	codice GA400GR
GPA.70	
	codice GA400
GPA.70/FIX	
	codice GF400

passante	70
conduttori flessibili (mm ²)	10 ÷ 95
conduttori rigidi (mm ²)	10 ÷ 95
barre e/o capicorda	-
tensione nom. / corrente nom. / calibro	1000 V / 192 A / B11
tensione nom. / corrente nom. / AWG / coppia di serraggio	1000 V / 215 A / 8 AWG str. ÷ 4/0 AWG str. / 79,5 lb.in
tensione impulsiva dimensionamento / grado di inquinamento	12 KV / 3
lunghezza spelatura (mm)	25
coppia di serraggio - barra (di prova / massima) (Nm)	-
coppia di serraggio - cavo (di prova / massima) (Nm)	6 / 9 (vite cava esagonale chiave 4 mm)
altezza / larghezza / spessore	70 / 91 / 20,5
TH/35 7,5 mm	
TH/35 15 mm	
G32	
TH/35 15 mm	
G32	
TH/35 15 mm	
G32	
TH/35 15 mm	
G32	
TH/35 15 mm	
G32	

GPA.95/GR	
	codice GA100GR
GPA.95	
	codice GA100
GPA.95/FIX	
	codice GF100

passante	95
conduttori flessibili (mm ²)	10 ÷ 95
conduttori rigidi (mm ²)	10 ÷ 120
barre e/o capicorda	-
tensione nom. / corrente nom. / calibro	1000 V / 232 A / B12
tensione nom. / corrente nom. / AWG / coppia di serraggio	1000 V / 232 A / 2 AWG sol./str. ÷ 250 MCM str./ 90 lb.in.
tensione impulsiva dimensionamento / grado di inquinamento	12 KV / 3
lunghezza spelatura (mm)	30
coppia di serraggio - barra (di prova / massima) (Nm)	-
coppia di serraggio - cavo (di prova / massima) (Nm)	6 / 9 (vite cava esagonale chiave 4 mm)
altezza / larghezza / spessore	87 / 98 / 26
TH/35 7,5 mm	
TH/35 15 mm	
G32	
TH/35 15 mm	
G32	
TH/35 15 mm	
G32	
TH/35 15 mm	
G32	
TH/35 15 mm	
G32	

APPROVAZIONI



ACCESSORI	
Piastrina terminale	grigia beige
Ponte di parallelo fisso	
Portata nominale ponte di parallelo (A)	
Piattina di parallelo multiplo	250 mm
Vite e colonnina di parallelo	
Diaframma colorato	rosso, verde, bianco
Diaframma separatore ponti	rosso
Presa per spina di derivazione	
Spina di derivazione	
Striscia di numerazione	
Protezione per ponti	
Staffa di supporto	piana per PR/DIN e PR/3 inclinata per PR/DIN e PR/3
Cartellino nominativo	numerati o neutri
Blocchetto terminale	
Profilato d'appoggio a norma IEC 60715	

Sigla	Codice
-	-
POF/70 (2 poli)	POF70
192	
PMP/08	PMP08
CPM/70	CPM70
DF/GPA/70	DU070
-	-
PSD/C	PD003
SDD/2	DD002
TIM	TIM02
PRP/08	PRP08
ACI121213	Z121213
ACI121024	Z121024
CNU/8	NU...
CSC	CS...
BTU per PR/DIN e PR/3	BT005
CDA/BT solo per PR/DIN	CD003
BT/3-BTO solo per PR/3	BT003-BT007
PR/DIN/AC in acciaio	PR001
PR/DIN/AS idem con asole	PR004
PR/DIN/AL in alluminio	PR002
PR/3/AC in acciaio	PR003
PR/3/AS idem con asole	PR005

Sigla	Codice
-	-
-	-
-	-
-	-
-	-
-	-
-	-
TIM	TIM02
-	-
ACI121213	Z121213
ACI121024	Z121024
CNU/8	NU...
CSC	CS...
BTU per PR/DIN e PR/3	BT005
CDA/BT solo per PR/DIN	CD003
BT/3-BTO solo per PR/3	BT003-BT007
PR/DIN/AC in acciaio	PR001
PR/DIN/AS idem con asole	PR004
PR/DIN/AL in alluminio	PR002
PR/3/AC in acciaio	PR003
PR/3/AS idem con asole	PR005

Morsetti di potenza serie GPA

con corpo isolante in poliammide UL94V-0

- aggancio su entrambi i profilati PR/DIN e PR/3 a norma IEC 60715, tipi "a G32" e TH/35
- versione per fissaggio a pannello - vite M6 (raccomandate con intaglio a cacciavite e rondella)
- possibilità di compattare i morsetti tramite tiranti filettati M3
- possibilità di realizzare collegamenti di parallelo
- disponibili in colore beige RAL 1001

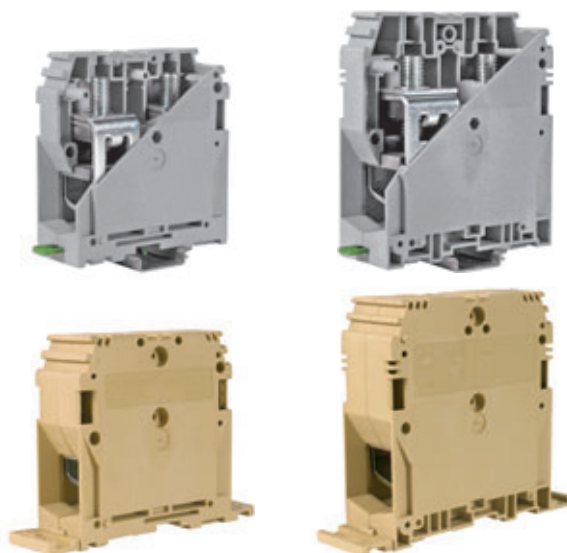

versione grigia	GPA.150/GR	GPA.240/GR
	codice GA200GR	codice GA300GR
versione beige		
	codice GA200	codice GA300
versione per fissaggio a pannello grigia		
versione per fissaggio a pannello beige		
CARATTERISTICHE TECNICHE	GPA.150/FIX	GPA.240/FIX
	codice GF200	codice GF300
funzione / tipo	passante	passante
sezione nominale (mm ²)	150	240
capacità di connessione		
conduttori flessibili (mm ²)	50 ÷ 150	95 ÷ 240
conduttori rigidi (mm ²)	50 ÷ 185	50 ÷ 300
barre e/o capicorda	-	-
tensione nom. / corrente nom. / calibro sec. IEC 60947-7-1	1000 V / 309 A / B14	1000 V / 415 A / B16
tensione nom. / corrente nom. / AWG / coppia di serraggio UL	1000 V / 309 A / 1/0 AWG str ÷ 350 MCM str. / 142 lb.in	1000 V / 415 A / 3/0 AWG str. ÷ 600 MCM str. / 300 lb.in.
tensione impulsiva dimensionamento / grado di inquinamento	12 KV / 3	12 KV / 3
lunghezza spelatura (mm)	35	40
coppia di serraggio - barra (di prova / massima) (Nm)	-	-
coppia di serraggio - cavo (di prova / massima) (Nm)	10 / 15 (vite cava esagonale chiave 5 mm)	14 / 21 (vite cava esagonale chiave 6 mm)
altezza / larghezza / spessore	99 / 108 / 31	120 / 119 / 37
TH/35 7,5 mm	106 / 108 / 31	128 / 119 / 37
TH/35 15 mm	103 / 108 / 31	124 / 119 / 37
G32	94 / 122 (106) / 31	115 / 134 (118) / 37
altezza / larghezza (interasse di fissaggio) / spessore (fissaggio a parete)		
APPROVAZIONI	Sigla	Codice
ACCESSORI		
Piastrina terminale	grigia	-
	beige	-
Ponte di parallelo fisso		-
Portata nominale ponte di parallelo (A)		-
Piattina di parallelo multiplo	250 mm	-
Vite e colonnina di parallelo		-
Diaframma colorato	rosso, verde, bianco	-
Diaframma separatore ponti	rosso	-
Presca per spina di derivazione		-
Spina di derivazione		-
Striscia di numerazione		TIM TIM02
Protezione per ponti		-
Staffa piana di supporto	piana per PR/DIN e PR/3 inclinata per PR/DIN e PR/3	ACI121213 Z121213 ACI121024 Z121024
Cartellino nominativo	numerati o neutri	CNU/8 NU... CSC CS...
Blocchetto terminale		BTU per PR/DIN e PR/3 BT005 CDA/BT solo per PR/DIN CD003 BT/3-BTO solo per PR/3 BT003-BT007
Profilato d'appoggio a norma IEC 60715		PR/DIN/AC in acciaio PR001 PR/DIN/AS idem con asole PR004 PR/DIN/AL in alluminio PR002 PR/3/AC in acciaio PR003 PR/3/AS idem con asole PR005

Morsetti di terra

con corpo isolante in poliammide UL94V-0

- montaggio su profilati PR/3 a norma IEC 60715, tipo TH/35
- montaggio su profilati PR/DIN a norma IEC 60715, tipo "G32"
- in 2 gusci giallo / verde
- stesso profilo ed ingombri dei corrispondenti morsetti delle Serie CBC e GPA



versione per profilato PR/3	TEC.6/O	TEC.10/O	TEC.16/O
	codice T0120	codice T0510	codice T0220
versione per profilato PR/DIN	TEC.6/D	TEC.10/D	TEC.16/D
	codice TE120	codice TE510	codice TE220
CARATTERISTICHE TECNICHE			
funzione / tipo	morsetto di terra		
sezione nominale (mm ²)	6	10	16
capacità di connessione			
conduttori flessibili (mm ²)	0,5 ÷ 10	1,5 ÷ 16	1,5 ÷ 25
conduttori rigidi (mm ²)	0,5 ÷ 10	1,5 ÷ 16	1,5 ÷ 25
conduttore flessibile max. con terminale (mm ²) - sigla terminale	6 - WP60/20	10 - WP100/21	16 - WP160/22
tensione nom. / corrente nom. / calibro sec. IEC 60947-7-2	- / 41 A / A5	- / 57 A / B6	- / 76 A / B7
tensione nom. / corrente nom. / AWG	-	-	-
tensione nominale (Ex e)	-	-	-
tensione impulsiva dimensionamento / grado di inquinamento	12 KV / 3	12 KV / 3	12 KV / 3
lunghezza spelatura (mm)	10	12	18
coppia di serraggio di prova / massima (Nm)	0,8 / 1,4	1,2 / 1,9	-
altezza / larghezza / spessore	52 / 44 / 8	52 / 44 / 10	56 / 47 / 12
TH/35 7,5 mm	60 / 44 / 8	60 / 44 / 10	64 / 47 / 12
TH/35 15 mm	53 / 44 / 8	53 / 44 / 10	57 / 47 / 12
G32			

APPROVAZIONI



UL, cUL, ATEX Ex e e IEC Ex in corso



UL, cUL, ATEX Ex e e IEC Ex in corso



UL, cUL, ATEX Ex e e IEC Ex in corso

ACCESSORI	Sigla	Codice	Sigla	Codice	Sigla	Codice
Piastrina terminale	-	-	-	-	-	-
Cartellino nominativo numerati o neutri	CNU/8	NU...	CNU/8	NU...	CNU/8	NU...
	CSC	CS...	CSC	CS...	CSC	CS...
Striscia di numerazione	SNZ/8	SN004	SNZ/10	SH005	-	-
Bloccetto terminale	BTU per PR/DIN e PR/3	BT005	BTU per PR/DIN e PR/3	BT005	BTU per PR/DIN e PR/3	BT005
	BT/3-BTO solo per PR/3	BT003-BT007	BT/3-BTO solo per PR/3	BT003-BT007	BT/3-BTO solo per PR/3	BT003-BT007
	BT/DIN/PO solo per PR/DIN	BT001	BT/DIN/PO solo per PR/DIN	BT001	BT/DIN/PO solo per PR/DIN	BT001
Profilato d'appoggio a norma IEC 60715	PR/DIN/AC in acciaio	PRO01	PR/DIN/AC in acciaio	PRO01	PR/DIN/AC in acciaio	PRO01
	PR/3/AS idem con asole	PRO04	PR/3/AS idem con asole	PRO04	PR/3/AS idem con asole	PRO04
	PR/DIN/AL in alluminio	PRO02	PR/DIN/AL in alluminio	PRO02	PR/DIN/AL in alluminio	PRO02
	PR/3/AC in acciaio	PRO03	PR/3/AC in acciaio	PRO03	PR/3/AC in acciaio	PRO03
	PR/3/AS idem con asole	PRO05	PR/3/AS idem con asole	PRO05	PR/3/AS idem con asole	PRO05

CORRENTI MASSIME DI BREVE DURATA AMMISSIBILI ATTRIBUITE AL PROFILATO

Profilato	Materiale	Sezione equivalente E-cu mm ²	Corrente di breve durata ammissibile 1 s kA	Corrente nominale termica di una barra di distribuzione PEN A
Profilato "a cappello" IEC 60715/TH 15 - 5,5	Acciaio	10	1,2	-
	Rame	25	3	101
	Alluminio	16	1,92	76
Profilato di tipo G32 IEC 60715/G32	Acciaio	35	4,2	-
	Rame	120	14,4	269
	Alluminio	70	8,4	192
Profilato "a cappello" IEC 60715/TH 35 - 7,5	Acciaio	16	1,92	-
	Rame	50	6	150
	Alluminio	35	4,2	125
Profilato "a cappello" IEC 60715/TH 35 - 15	Acciaio	50	6	-
	Rame	150	18	309
	Alluminio	95	11,4	232

Fonte: NORMA TECNICA CEI EN 60947-7-2

Morsetti di terra

con corpo isolante in poliammide UL94V-0

- montaggio su profilati PR/3 a norma IEC 60715, tipo TH/35
- montaggio su profilati PR/DIN a norma IEC 60715, tipo "G32"
- in 2 gusci giallo / verde
- stesso profilo ed ingombri dei corrispondenti morsetti delle Serie CBC e GPA

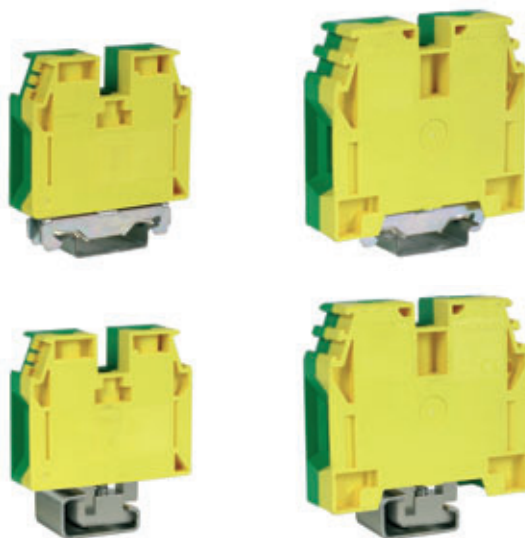

versione per profilato PR/3	TEC.35/O codice T0320	TEC.70/O codice T0810
versione per profilato PR/DIN	TEC.35/D codice TE320	TEC.70/D codice TE820
CARATTERISTICHE TECNICHE		
funzione / tipo	morsetto di terra	morsetto di terra
sezione nominale (mm ²)	35	71
capacità di connessione		
conduttori flessibili (mm ²)	2,5 ÷ 50	10 ÷ 95
conduttori rigidi (mm ²)	2,5 ÷ 50	10 ÷ 95
conduttore flessibile max. con terminale (mm ²) - sigla terminale	-	-
tensione nom. / corrente nom. / calibro sec. IEC 60947-7-2	- / 125 A / B9	- / 192 A / B11
tensione nom. / corrente nom. / AWG	-	-
tensione nominale (Ex e) / (V)	-	-
tensione impulsiva dimensionamento / grado di inquinamento	12 KV / 3	12 KV / 3
lunghezza spelatura (mm)	18	25
coppia di serraggio di prova / massima (Nm)	2,5 / 5	6 / 9 (vite cava esag. chiave 4 mm)
altezza / larghezza / spessore TH/35 7,5 mm	63 / 56 / 16	74 / 70 / 20,5
altezza / larghezza / spessore TH/35 15 mm	71 / 56 / 16	81,5 / 70 / 20,5
altezza / larghezza / spessore G32	64 / 56 / 16	75 / 70 / 20,5

APPROVAZIONI



UL, cUL, ATEX Ex e e IEC Ex in corso

KEMA-KEUR, UL, cUL, ATEX Ex e e IEC Ex in corso

ACCESSORI	Sigla	Codice	Sigla	Codice
Piastrina terminale	-	-	-	-
Cartellino nominativo numerati o neutri	CNU/8	NU...	CNU/8	NU...
	CSC	CS...	CSC	CS...
Striscia di numerazione	SNZ/8	SN004	SNZ/10	SH005
Bloccetto terminale	BTU per PR/DIN e PR/3	BT005	BTU per PR/DIN e PR/3	BT005
	BT/3-BTO solo per PR/3	BT003-BT007	BT/3-BTO solo per PR/3	BT003-BT007
	BT/DIN/PO solo per PR/DIN	BT001	BT/DIN/PO solo per PR/DIN	BT001
Profilato d'appoggio a norma IEC 60715	PR/DIN/AC in acciaio	PR001	PR/DIN/AC in acciaio	PR001
	PR/3/AS idem con asole	PR004	PR/3/AS idem con asole	PR004
	PR/DIN/AL in alluminio	PR002	PR/DIN/AL in alluminio	PR002
	PR/3/AC in acciaio	PR003	PR/3/AC in acciaio	PR003
	PR/3/AS idem con asole	PR005	PR/3/AS idem con asole	PR005

CORRENTI MASSIME DI BREVE DURATA AMMISSIBILI ATTRIBUITE AL PROFILATO

Profilato	Materiale	Sezione equivalente E-cu mm ²	Corrente di breve durata ammissibile 1 s kA	Corrente nominale termica di una barra di distribuzione PEN A
Profilato "a cappello" IEC 60715/TH 15 - 5,5	Acciaio	10	1,2	-
	Rame	25	3	101
	Alluminio	16	1,92	76
Profilato di tipo G32 IEC 60715/G32	Acciaio	35	4,2	-
	Rame	120	14,4	269
	Alluminio	70	8,4	192
Profilato "a cappello" IEC 60715/TH 35 - 7,5	Acciaio	16	1,92	-
	Rame	50	6	150
	Alluminio	35	4,2	125
Profilato "a cappello" IEC 60715/TH 35 - 15	Acciaio	50	6	-
	Rame	150	18	309
	Alluminio	95	11,4	232

Fonte: NORMA TECNICA CEI EN 60947-7-2

Serie CBD

Morsetti passanti serraggio a vite corpo isolante in poliammide

- comportamento alla fiamma UL94V-0
- aggancio universale sui profilati PR/DIN e PR/3 a norma IEC 60715
- certificato **CESI 01 ATEX 090 U Ex e** I M2 / II 2 G D campo di temperatura di utilizzo: -40 ÷ +80 °C
- disponibili in versione standard (colore beige RAL 1001) o in versione adatta per l'impiego in circuiti "a sicurezza intrinseca" (Ex)i (colore blu RAL 5015)

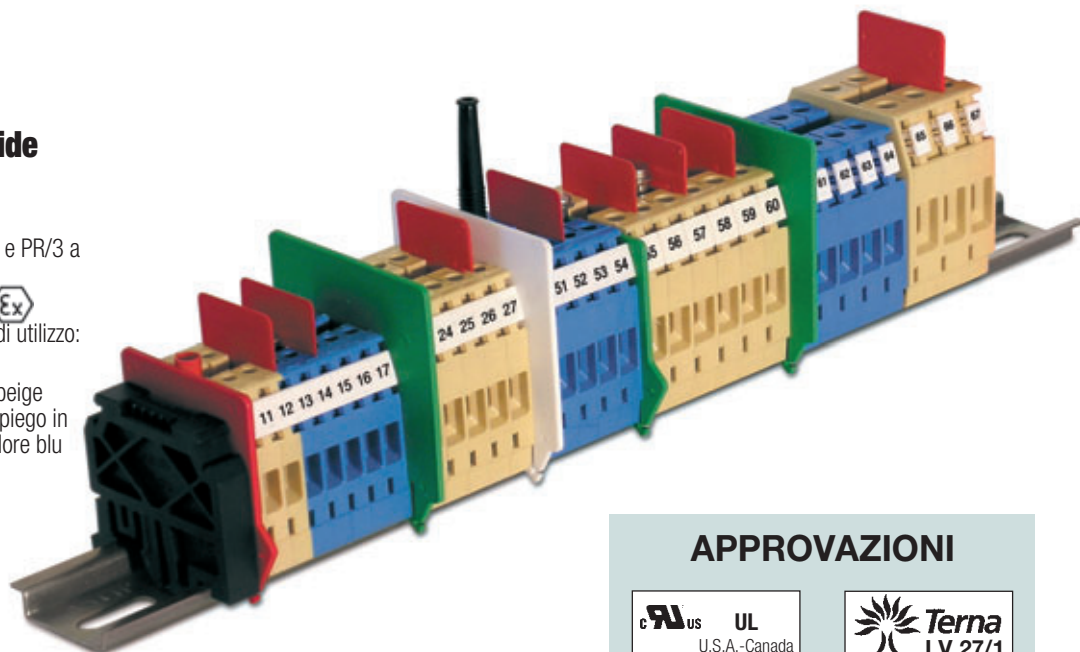

La serie CBD comprende, otto grandezze, contraddistinte da:

- dimensioni d'ingombro molto contenute
- grande capacità di connessione
- portata di corrente effettiva superiore ai valori di riferimento stabiliti
- resistenza di contatto della connessione molto bassa
- materiali di ottima qualità e, di conseguenza, massima affidabilità nel tempo
- grande praticità d'uso.

Cabur ha sempre designato ogni prodotto prevalentemente attraverso una Sigla, contraddistinta da una parte in lettere (in genere 3) ed un numero, con un punto d'interposizione.

Con tale numero è definita la **grandezza nominale** del morsetto stesso; che come detta la Norma di riferimento è "quel valore, espresso in mm², corrispondente alla sezione di conduttore collegabile, dichiarato dal Costruttore, al quale sono riferiti i parametri termici, meccanici ed elettrici del prodotto".

Il campo d'impiego del morsetto è tuttavia molto più ampio ed è definito dalla sua **capacità di connessione**, cioè la gamma delle sezioni di conduttori, sia rigidi sia flessibili, minimi e massimi, che il morsetto è in grado di collegare, nel pieno rispetto di tutti i parametri dettati dalla Normativa di riferimento.

Nella tabella sottoriportata, infatti, la "classica" sigla d'ogni morsetto è stata integrata con l'aggiunta, dopo l'esistente numero, che conserva il significato di grandezza nominale, di un secondo valore numerico (in corpo carattere ridotto ed in colore rosso, separato dal primo da una /) che rappresenta la grandezza, in mm², del **massimo conduttore flessibile effettivamente allacciabile al morsetto**. In caso d'impiego di conduttori rigidi (a filo unico o cordati) occorre verificare anche quanto riportato nelle caratteristiche tecniche d'ogni prodotto, alla voce "capacità di connessione", perché in molti casi la grandezza del massimo conduttore rigido allacciabile è ancora superiore.

Proprio in considerazione della confermata ampia capacità di connessione, alcune grandezze della Serie CBD sono state riconsiderate; ferme restando le otto grandezze della Serie, i precedenti modelli CBD.25 e CBD.35 sono stati rivisti e, dopo le azioni del caso e tutte le verifiche conseguenti, rivalutati rispettivamente in **CBD.35** e **CBD.50**; grandezza, quest'ultima, non considerata in passato nella gamma di morsetti Cabur, che ha invece un notevole impiego.

APPROVAZIONI

Sigla	Sez. nom. (mm ²)	Cond. flessibile (mm ²)		Cond. rigido (mm ²)		Calibro	Portata max. (A)
		min.	max.	min.	max.		
CBD.2/4	2,5	0,5	4	0,5	4	A3	29
CBD.4/6	4	0,5	6	0,5	6	A4	40
CBD.6/10	6	0,5	10	0,5	10	A5	58
CBD.10/16	10	0,5	16	0,5	16	B6	77
CBD.16/25	16	0,5	25	0,5	25	B7	104
CBD.35/35	35	0,5	35	0,5	50	B8	147
CBD.50/50	50	1,5	50	1,0	70	B9	180
CBD.70/95	70	1,5	95	1,0	95	B11	250

tipo di connessione:

è a vite, da ambo i lati, indiretta ed antiallentante. Le viti di serraggio sono accessibili solo con apposito cacciavite e la particolare forma della testa le rende imperdibili. Il serraggio a vite offre le migliori garanzie di tenuta meccanica e di efficacia al passaggio della corrente ed è adatto per l'allacciamento, con o senza preparazione speciale, di conduttori di tutte le sezioni. Le operazioni di serraggio e di allentamento sono estremamente semplici e si effettuano con utensili, quali i cacciavite, di uso comune; è comunque importante, in ogni caso, l'impiego di cacciavite di caratteristiche e dimensioni opportune per non provocare danneggiamenti sia della stessa vite che della basetta isolante.

corpo conduttore:

del tipo a tubetto, **interamente in lega rame-zinco con trattamento di nichelatura**; le caratteristiche del materiale usato e le modalità di realizzazione sono tali da scongiurare il fenomeno di possibili rotture, noto come "cricca di stagionatura".

affidabilità del serraggio:

opportune rigature ortogonali, sul fondo del tubetto e sulla superficie inferiore delle piastrine serrafilo, assicurano nelle varie situazioni un perfetto contatto elettrico con i conduttori ed un efficiente bloccaggio meccanico. La ritenzione del conduttore è resa particolarmente efficace dalla funzione elastica assolta dalla piastrina serrafilo; questa, in modo particolare, sotto l'azione premente della vite, tende a flettersi, esercitando così una reazione applicata alla testa della vite stessa, che si oppone allo svitamento, anche in presenza di sollecitazioni dinamiche (vibrazioni).

facilità di inserimento:

l'inserimento del conduttore nel morsetto è facilitato:

- dai piani inclinati d'invito realizzati sulla basetta isolante
- dalla forma arrotondata della piastrina serrafilo
- un adeguato dimensionamento del foro di introduzione rispetto al diametro del massimo conduttore inseribile. La profondità di introduzione del conduttore è delimitata da un diaframma predisposto nella basetta isolante.

altre funzioni:

oltre alla loro funzione principale di morsetti passanti, i morsetti CBD sono progettati e realizzati in modo da poter svolgere altre funzioni. Infatti, mediante un foro predisposto sulla parte superiore del corpo conduttore è possibile:

- realizzare un collegamento trasversale (ponte di parallelo), fisso o sezionabile, tra due morsetti contigui
- realizzare un ponte di parallelo multiplo tra più morsetti contigui
- inserire una presa per una spina di derivazione
- inserire un tastatore di derivazione componibile per derivazione multipla di segnali.

siglatura: tutti i morsetti CBD offrono la possibilità della siglatura, da ambo i lati, utilizzando i cartellini nominativi tipo CNU/8, SNZ oppure CSC (quest'ultimo sistema consente la composizione di sigle alfanumeriche fino ad un massimo di quattro caratteri, sei con adattatore ADR/6).

montaggio: i morsetti in poliammide della serie CBD sono predisposti per essere montati indifferentemente sui profilati d'appoggio tipo **G32** o **TH/35** (a norma IEC 60715), con evidenti vantaggi e facilitazioni nell'approvvigionamento, nella gestione e nell'impiego in genere del prodotto.

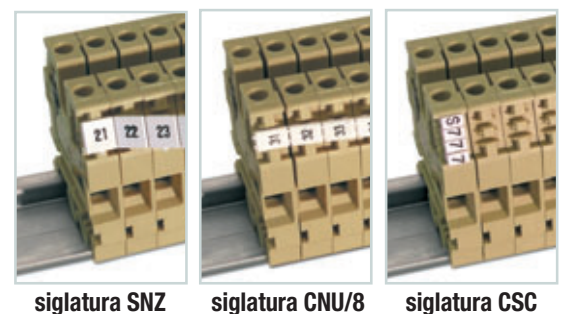
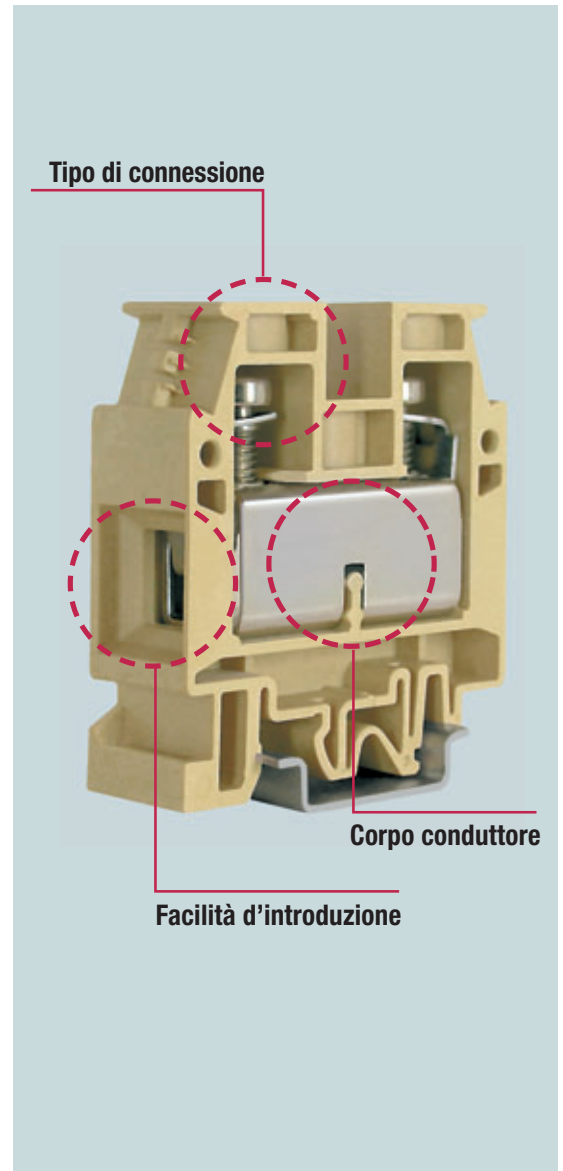

Serie CBD

Morsetti passanti serraggio a vite corpo isolante in poliammide

- comportamento alla fiamma UL94V-0
- aggancio universale sui profilati PR/DIN e PR/3 a norma IEC 60715
- certificato **CESI 01 ATEX 090 U Ex** e  I M2 / II 2 G D campo di temperatura di utilizzo: -40 ÷ +80 °C
- disponibili in versione standard (colore beige RAL 1001) o in versione adatta per l'impiego in circuiti "a sicurezza intrinseca" (Ex)i (colore blu RAL 5015)

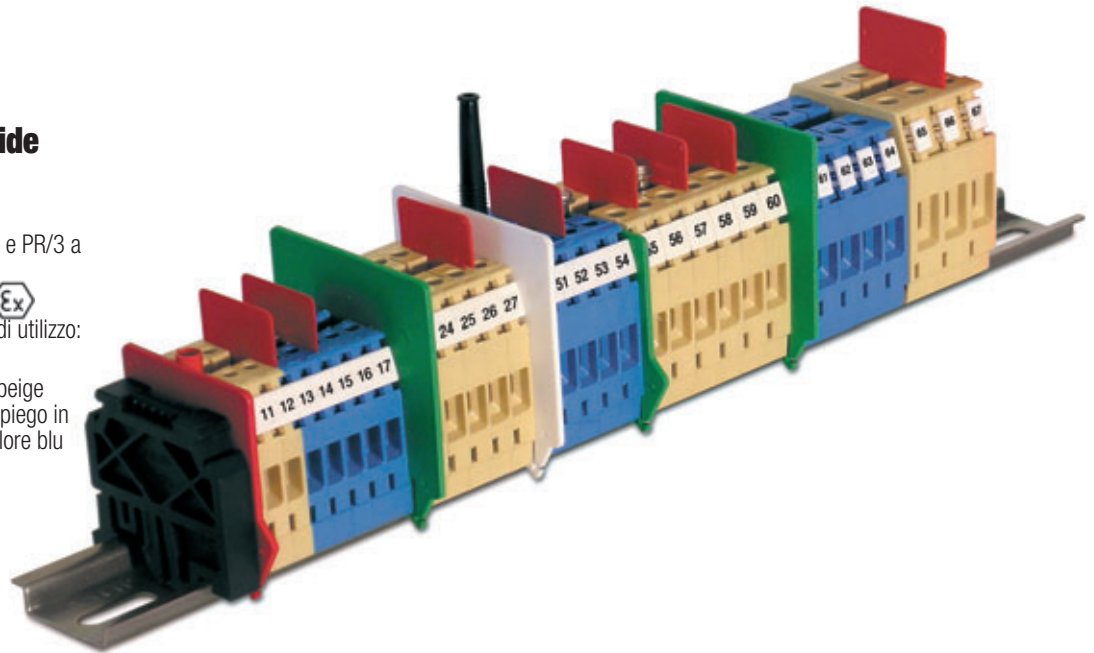

Accessori

- 1 Piastrina terminale
- 2 Ponte di parallelo fisso
- 3 Ponte di parallelo premontato
- 4 Ponte di parallelo sezionabile
- 5 Ponte di parallelo multiplo
- 6 Vite e colonnina di parallelo
- 7 Diaframma separatore colorato
- 8 Diaframma separatore per ponti
- 9 Presa per spina di derivazione
- 10 Spina di derivazione
- 11 Tastatore di prova componibile
- 12 Targhetta antinfortunistica
- 13 Protezione per ponti di parallelo
- 14 Cartellino nominativo
- 15 Blocchetto terminale
- 16 Profilato d'appoggio
- 17 Striscia di numerazione
- 18 Adattatore per cartellini

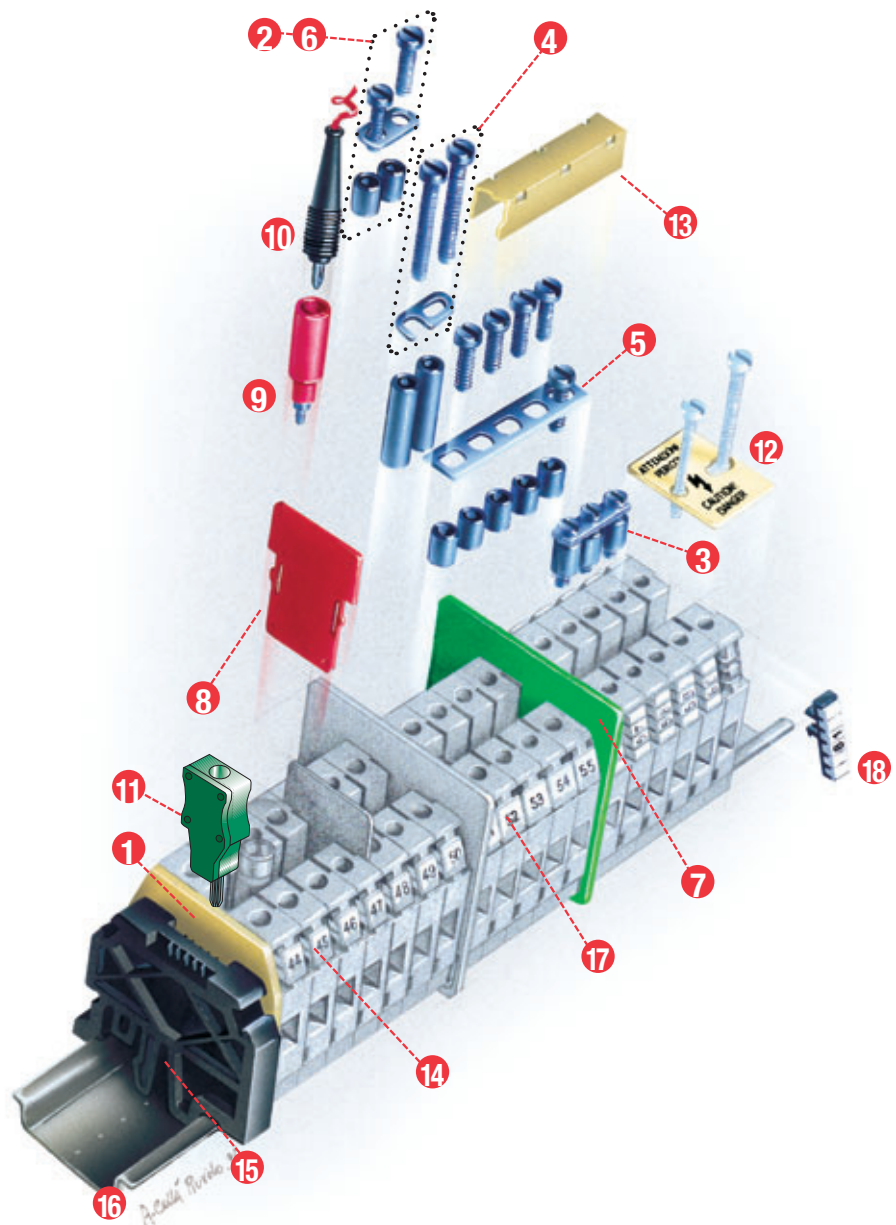

Accessori vari (il disegno mostra quelli specifici della serie CBD, alcuni dei quali validi anche per altri modelli)

Serie CBD

**con corpo isolante
in poliammide UL94V-0**

- UL94V-0
- aggancio universale su entrambi i profilati PR/DIN e PR/3 a norma IEC 60715, tipi "G32" e TH/35
- certificato **CESI 01 ATEX 090 U Ex e**
 I M2 / II 2 G D campo di temperatura di utilizzo: -40 ÷ +80 °C
- per la realizzazione di morsettiere in ambiente potenzialmente esplosivo (Ex e), vedere quanto indicato a pag. A14
- disponibili in versione standard (colore beige RAL 1001) o in versione adatta per l'impiego in circuiti "a sicurezza intrinseca" (Ex i) (colore blu RAL 5015)



(*): 25 A factory wiring only

(**): 32 A factory wiring only

(***) inserendo la barretta CB/SH per il collegamento dei cavi schermati, la tensione d'isolamento scende a 200 V

versione base	CBD.2	CBD.4	CBD.6
	codice CB110	codice CB240	codice CB340
versione (Ex)i	codice CBX12	codice CBX24	codice CBX34
CARATTERISTICHE TECNICHE			
funzione / tipo	passante	passante	passante
sezione nominale (mm ²)	2,5	4	6
capacità di connessione			
conduttori flessibili (mm ²)	0,5 ÷ 4	0,5 ÷ 6	0,5 ÷ 10
conduttori rigidi (mm ²)	0,5 ÷ 4	0,5 ÷ 6	0,5 ÷ 10
conduttore flessibile max. con terminale (mm ²) - sigla terminale	2,5 - WP25/14	4 - WP40/16	6 - WP60/20
tensione nom. / corrente nom. / calibro sec. IEC 60947-7-1	800 V / 24 A / A3	800 V / 32 A / A4	800 V / 41 A / A5
tensione nom. / corrente nom. / AWG / coppia di serraggio UL	600 V / 20 A (*) / 20-12 AWG / 5,5 lb.in	600 V / 30 A (**) / 20-10 AWG / 8,9 lb.in	600 V / 50 A / 20-8 AWG / 13,3 lb.in.
tensione nominale (Ex e) / (V)	500 V / 630 V	500 V / 630 V	500 V / 630 V
tensione impulsiva dimensionamento / grado di inquinamento	8 KV / 3	8 KV / 3	8 KV / 3
lunghezza spelatura (mm)	13	14	14
coppia di serraggio di prova / massima (Nm)	0,4 / 0,8	0,5 / 1,2	0,8 / 1,4
altezza / larghezza / spessore TH/35 7,5 mm	47 / 40,5 / 5,5	52 / 44 / 6,5	52 / 44 / 8
altezza / larghezza / spessore TH/35 15 mm	55 / 40,5 / 5,5	60 / 44 / 6,5	60 / 44 / 8
altezza / larghezza / spessore G32	51 / 40,5 / 5,5	56 / 44 / 6,5	56 / 44 / 8

APPROVAZIONI



Certificazione IEC Ex in corso



Certificazione IEC Ex in corso



Certificazione IEC Ex in corso

ACCESSORI	Sigla	Codice	Sigla	Codice	Sigla	Codice
Piastrina terminale		beige	CB2/PT	CB111	CB4/6/PT	CB241
		blu	CB2/PT (Ex)i	CBX13	CB4/6/PT (Ex)i	CBX25
Ponte di parallelo fisso			PM/20/2 poli (premontati)	PM202	PM/40/2 poli (premontati)	PM402
			PM/20/3 poli (premontati)	PM203	PM/40/3 poli (premontati)	PM403
			PM/20/5 poli (premontati)	PM205	PM/40/5 poli (premontati)	PM405
			PM/20/10 poli (premontati)	PM210	PM/40/10 poli (premontati)	PM400
Portata nominale ponte di parallelo (A)			24		32	
Ponte di parallelo sezionabile			POS/11	POS11	POS/42	POS42
Piattina di parallelo multiplo 250 mm			PMP/01	PMP01	PMP/42	PMP42
Vite e colonnina di parallelo (idem, in esecuzione Ex e)			CPM/21 (CPX/21)	CPM21 (CPX21)	CPM/12 (CPX/12)	CPM12 (CPX12)
Diaframma colorato rosso, verde, bianco			DFU/1	DU01..	DFU/4	DU04..
Diaframma separatore ponti rosso			DFM/600	DF600	DFM/600	DF600
Presca per spina di derivazione			PSD/D	PD004	PSD/A	PD001
Spina di derivazione			SDD/1	DD001	SDD/1	DD001
Tastatore di prova componibile			SDD/5	DD005	SDD/6	DD006
Chiusura per tastatore			SD5/PT	DD501	SD6/PT	DD601
Striscia di numerazione			SNZ/5	SN001	SNZ/65	SN006
Targhetta antinfortunistica su morsetti contigui			TQM/02 su 4	TQM02	TQM/12 su 3 e su 4	TTM12
Protezione per ponti			PRP/6	PRP06	PRP/6	PRP06
Cartellino nominativo numerati o neutri			CNU/8-CSC	NU...-CS...	CNU/8-CSC	NU...-CS...
Blocchetto terminale			BTU per PR/DIN e PR/3	BT005	BTU per PR/DIN e PR/3	BT005
			BT/DIN/PO solo per PR/DIN	BT001	BT/DIN/PO solo per PR/DIN	BT001
			BT/3-BTO solo per PR/3	BT003-BT007	BT/3-BTO solo per PR/3	BT003-BT007
Profilato d'appoggio a norma IEC 60715			PR/DIN/AC in acciaio	PRO01	PR/DIN/AC in acciaio	PRO01
			PR/DIN/AS idem con asole	PRO04	PR/DIN/AS idem con asole	PRO04
			PR/DIN/AL in alluminio	PRO02	PR/DIN/AL in alluminio	PRO02
			PR/3/AC in acciaio	PRO03	PR/3/AC in acciaio	PRO03
			PR/3/AS idem con asole	PRO05	PR/3/AS idem con asole	PRO05
Barretta di schermatura			CBD/SH (*)	CB009	CBD/SH (*)	CB009

Serie CBD

con corpo isolante
in poliammide UL94V-0

- UL94V-0
- aggancio universale su entrambi i profilati PR/DIN e PR/3 a norma IEC 60715, tipi "G32" e TH/35
- certificato **CESI 01 ATEX 090 U Ex e** I M2 / II 2 G D campo di temperatura di utilizzo: -40 ÷ +80 °C
- per la realizzazione di morsettiere in ambiente potenzialmente esplosivo (Ex e), vedere quanto indicato a pag. A14
- disponibili in versione standard (colore beige RAL 1001) o in versione adatta per l'impiego in circuiti "a sicurezza intrinseca" (Ex i) (colore blu RAL 5015)



(*) inserendo la barretta CB/SH per il collegamento dei cavi schermati, la tensione d'isolamento scende a 250 V

versione base	
versione (Ex)i	
CARATTERISTICHE TECNICHE	
funzione / tipo	passante
sezione nominale (mm ²)	10
capacità di connessione	
conduttori flessibili (mm ²)	0,5 ÷ 16
conduttori rigidi (mm ²)	0,5 ÷ 16
conduttore flessibile max. con terminale (mm ²) - sigla terminale	10 - WP100/21
tensione nom. / corrente nom. / calibro sec. IEC 60947-7-1	800 V / 57 A / B6
tensione nom. / corrente nom. / AWG / coppia di serraggio UL	600 V / 60 A / 20-6 AWG / 13,3 lb.in
tensione nominale (Ex e) / (V)	500 V / 630 V
tensione impulsiva dimensionamento / grado di inquinamento	8 kV / 3
lunghezza spelatura (mm)	14
coppia di serraggio di prova / massima (Nm)	1,2 / 1,9
altezza / larghezza / spessore TH/35 7,5 mm	55 / 44 / 10
altezza / larghezza / spessore TH/35 15 mm	63 / 44 / 10
altezza / larghezza / spessore G32	59 / 44 / 10

CBD.10	codice	CB440
CBD.10 (Ex)i	codice	CBX45
passante		
10		
0,5 ÷ 16		
0,5 ÷ 16		
10 - WP100/21		
800 V / 57 A / B6		
600 V / 60 A / 20-6 AWG / 13,3 lb.in		
500 V / 630 V		
8 kV / 3		
14		
1,2 / 1,9		
55 / 44 / 10		
63 / 44 / 10		
59 / 44 / 10		

CBD.16	codice	CB510
CBD.16 (Ex)i	codice	CBX52
passante		
16		
0,5 ÷ 25		
0,5 ÷ 25		
16 - WP160/22		
800 V / 76 A / B7		
600 V / 100 A / 20-3 AWG / 19,9 lb.in		
630 V / 630 V		
8 kV / 3		
18		
1,8 / 3		
57 / 47 / 12		
65 / 47 / 12		
61 / 47 / 12		

CBD.35	codice	CB610
CBD.35 (Ex)i	codice	CBX62
passante		
35		
0,5 ÷ 35		
0,5 ÷ 50		
35 - WP350/30		
800 V / 125 A / B8		
600 V / 125 A / 16 ÷ 1 AWG / 22,1 lb.in		
630 V / 630 V		
8 kV / 3		
20		
2 / 3,5		
60 / 52 / 16		
68 / 52 / 16		
64 / 52 / 16		

APPROVAZIONI



ACCESSORI	
Piastrina terminale	beige blu
Ponte di parallelo fisso	
Portata nominale ponte di parallelo (A)	
Ponte di parallelo sezionabile	
Piattina di parallelo multiplo	250 mm
Vite e colonnina di parallelo (idem, in esecuzione Ex e)	rosso, verde, bianco
Diaframma colorato	rosso
Diaframma separatore ponti	rosso
Presca per spina di derivazione	
Spina di derivazione	
Tastatore di prova componibile	
Chiusura per tastatore	
Striscia di numerazione	
Targhetta antinfortunistica	su morsetti contigui
Protezione per ponti	
Cartellino nominativo	numerati o neutri
Blocchetto terminale	
Profilato d'appoggio a norma IEC 60715	
Barretta di schermatura	

Sigla	Codice
CB10/PT	CB431
CB10/PT (Ex)i	CBX44
PM/10/2 poli (premontati)	PM102
PM/10/3 poli (premontati)	PM103
PM/10/5 poli (premontati)	PM105
PM/10/10 poli (premontati)	PM100
57	
POS/44	POS44
PMP/04	PMP04
CPM/03 (CPX/03)	CPM03 (CPX03)
DFU/4	DU04..
DFM/700	DF700
PSD/B	PD002
SDD/2	DD002
-	
SNZ/10	SN005
TTM/04 su 3	TTM04
TQM/04 su 4	TQM04
PRP/7	PRP07
CNU/8-CSC	NU...-CS...
BTU per PR/DIN e PR/3	BT005
BT/DIN/PO solo per PR/DIN	BT001
BT/3-BTO solo per PR/3	BT003-BT007
PR/DIN/AC in acciaio	PRO01
PR/DIN/AS idem con asole	PRO04
PR/DIN/AL in alluminio	PRO02
PR/3/AC in acciaio	PRO03
PR/3/AS idem con asole	PRO05
CBD/SH (*)	CB009

Sigla	Codice
CB16/PT	CB511
CB16/PT (Ex)i	CBX53
POF/44 (PFX/44)	POF44 (PFX44)
(idem, in esecuzione Ex e)	
76	
POS/44	POS44
PMP/05	PMP05
CPM/44 (CPX/44)	CPM44 (CPX44)
DFU/4	DU04..
DFM/700	DF700
PSD/B	PD002
SDD/2	DD002
-	
TUM/05 su 3 e su 4	TUM05
-	
PRP/7	PRP07
CNU/8-CSC	NU...-CS...
BTU per PR/DIN e PR/3	BT005
BT/DIN/PO solo per PR/DIN	BT001
BT/3-BTO solo per PR/3	BT003-BT007
PR/DIN/AC in acciaio	PRO01
PR/DIN/AS idem con asole	PRO04
PR/DIN/AL in alluminio	PRO02
PR/3/AC in acciaio	PRO03
PR/3/AS idem con asole	PRO05
-	

Sigla	Codice
CB35/PT	CB611
CB35/PT (Ex)i	CBX63
POF/06 (PFX/06)	POF06 (PFX06)
(idem, in esecuzione Ex e)	
125	
POS/66	POS66
PMP/06	PMP06
CPM/06 (CPX/06)	CPM06 (CPX06)
DFU/5	DU05..
DFM/700	DF700
PSD/B	PD002
SDD/2	DD002
-	
TUM/06 su 3 e su 4	TUM06
-	
PRP/8	PRP08
CNU/8-CSC	NU...-CS...
BTU per PR/DIN e PR/3	BT005
BT/DIN/PO solo per PR/DIN	BT001
BT/3-BTO solo per PR/3	BT003-BT007
PR/DIN/AC in acciaio	PRO01
PR/DIN/AS idem con asole	PRO04
PR/DIN/AL in alluminio	PRO02
PR/3/AC in acciaio	PRO03
PR/3/AS idem con asole	PRO05
-	

Serie CBD

con corpo isolante in poliammide UL94V-0

- UL94V-0
- aggancio universale su entrambi i profilati PR/DIN e PR/3 a norma IEC 60715, tipi "G32" e TH/35
- certificato **CESI 01 ATEX 090 U Ex e** I M2 / II 2 G D campo di temperatura di utilizzo: -40 ÷ +80 °C
- per la realizzazione di morsettiere in ambiente potenzialmente esplosivo (Ex e), vedere quanto indicato a pag. A14
- disponibili in versione standard (colore beige RAL 1001) o in versione adatta per l'impiego in circuiti "a sicurezza intrinseca" (Ex)i (colore blu RAL 5015)

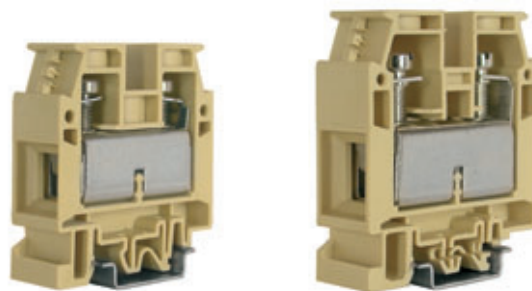

(*): 150 A factory wiring only

versione base	CBD.50	CBD.70
	codice CB710	codice CB810
versione (Ex)i	CBD.50 (Ex)i	CBD.70 (Ex)i
	codice CBX72	codice CBX82
CARATTERISTICHE TECNICHE		
funzione / tipo	passante	passante
sezione nominale (mm ²)	50	70
capacità di connessione		
conduttori flessibili (mm ²)	1,5 ÷ 50	1,5 ÷ 95
conduttori rigidi (mm ²)	1 ÷ 70	1 ÷ 95
conduttore flessibile max. con terminale (mm ²) - sigla terminale	50 - WP500/40	-
tensione nom. / corrente nom. / calibro sec. IEC 60947-7-1	800 V / 150 A / B9	800 V / 192 A / B11
tensione nom. / corrente nom. / AWG / coppia di serraggio UL	600 V / 130 A (*) / 16-1 AWG / 33,2 lb.in.	600 V / 220 A / 12 - 4/0 AWG / 50 lb. in.
tensione nominale (Ex e) / (V)	630 V / 630 V	630 V / 630 V
tensione impulsiva dimensionamento / grado di inquinamento	8 KV / 3	8 KV / 3
lunghezza spelatura (mm)	22	26
coppia di serraggio di prova / massima (Nm)	2,5 / 5	3 / 8
altezza / larghezza / spessore TH/35 7,5 mm	62 / 57 / 18	71 / 62 / 20,5
altezza / larghezza / spessore TH/35 15 mm	70 / 57 / 18	79 / 62 / 20,5
altezza / larghezza / spessore G32	66 / 57 / 18	75 / 62 / 20,5
APPROVAZIONI		
ACCESSORI	Sigla	Codice
Piastrina terminale beige	CB50/PT	CB711
blu	CB50/PT (Ex)i	CBX73
Ponte di parallelo fisso (idem, in esecuzione Ex e)	POF/07 (PFX/07)	POF07 (PFX07)
Portata nominale ponte di parallelo (A)	150	
Ponte di parallelo sezionabile	POS/77	POS77
Piattina di parallelo multiplo 250 mm	PMP/07	PMP07
Vite e colonnina di parallelo (idem, in esecuzione Ex e)	CPM/07 (CPX/07)	CPM07 (CPX07)
Diaframma colorato rosso, verde, bianco	DFU/5	DU05..
Diaframma separatore ponti rosso	DFM/700	DF700
Presa per spina di derivazione	PSD/C	PD003
Spina di derivazione	SDD/2	DD002
Tastatore di prova componibile	-	-
Chiusura per tastatore	-	-
Striscia di numerazione	-	-
Targhetta antinfortunistica su morsetti contigui	TUM/07 su 3 e su 4	TUM07
Protezione per ponti	PRP/8	PRP08
Cartellino nominativo numerati o neutri	CNU/8	NU...
Blocchetto terminale	CSC	CS...
	BTU per PR/DIN e PR/3	BT005
	BT/DIN/PO solo per PR/DIN	BT001
	BT/3-BTO solo per PR/3	BT003-BT007
Profilato d'appoggio a norma IEC 60715	PR/DIN/AC in acciaio	PRO01
	PR/DIN/AS idem con asole	PRO04
	PR/DIN/AL in alluminio	PRO02
	PR/3/AC in acciaio	PRO03
	PR/3/AS idem con asole	PRO05
	-	-
	CB70/PT	CB811
	CB70/PT (Ex)i	CBX83
	POF/08 (PFX/08)	POF08 (PFX08)
	192	
	POS/08	POS08
	PMP/08	PMP08
	CPM/08 (CPX/08)	CPM08 (CPX08)
	DFU/6	DU06..
	DFM/700	DF700
	PSD/C	PD003
	SDD/2	DD002
	-	-
	-	-
	TUM/08 su 3 e su 4	TUM08
	-	-
	PRP/8	PRP08
	CNU/8	NU...
	CSC	CS...
	BTU per PR/DIN e PR/3	BT005
	BT/DIN/PO solo per PR/DIN	BT001
	BT/3-BTO solo per PR/3	BT003-BT007
	PR/DIN/AC in acciaio	PRO01
	PR/DIN/AS idem con asole	PRO04
	PR/DIN/AL in alluminio	PRO02
	PR/3/AC in acciaio	PRO03
	PR/3/AS idem con asole	PRO05
	-	-

Morsetti di potenza serie GPM

con corpo isolante in poliammide

- aggancio su entrambi i profilati PR/DIN e PR/3 a norma IEC 60715, tipi "a G32" e TH/35
- versione per fissaggio a pannello
- possibilità di collegamento trasversale di parallelo
- disponibili nelle versioni /BB (barra-barra), /BC (barra-cavo), /CC (cavo-cavo)
- disponibili in colore beige RAL 1001

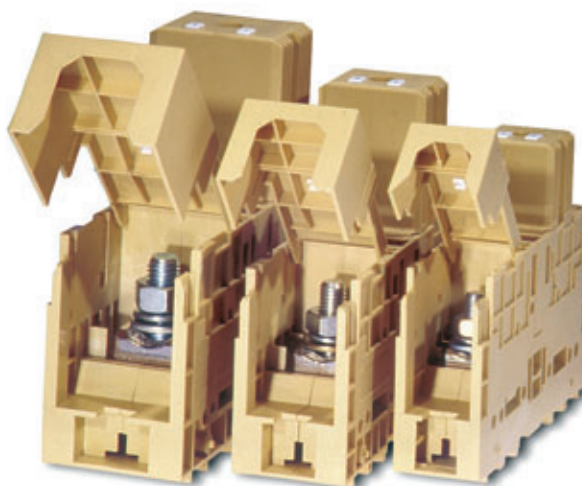

affidabilità del serraggio: l'affidabilità del collegamento (capocorda o barra) è garantita mediante vite e dado di bloccaggio, con l'interposizione di una rondella piana e di una rondella elastica, utile soprattutto a contrastare gli effetti delle sollecitazioni dinamiche. Nelle versioni predisposte per il serraggio dei conduttori, senza preparazione. L'affidabilità della connessione è assicurata dall'azione e dalla particolare forma avvolgente della graffetta serrafilo, la cui reazione elastica alla forza premente sul conduttore funge da blocco sotto la testa della vite di serraggio, impedendone l'allentamento, anche in presenza di vibrazioni. Anche la barretta conduttrice è realizzata con una appropriata sede concava in modo da aumentare la tenuta dei conduttori; inoltre sia la superficie di contatto della graffetta serrafilo che la parte concava della barretta sono provviste, per l'intera lunghezza, di scanalature trasversali che concorrono a migliorare le caratteristiche della connessione, sia per quanto riguarda la ritenzione meccanica dei conduttori che per il contatto elettrico, garantendo basse resistenze di contatto.

protezione antinfortunistica: tutte le versioni sono contenute in corpi isolanti particolarmente articolati che garantiscono un Grado di protezione **IPXXB**, senza necessità di ulteriori protezioni. Ogni corpo isolante, in materiale termoplastico, è realizzato in due semi gusci speculari che si incastrano l'un l'altro per mezzo di opportuni perni di centraggio, inoltre, sulla parte inferiore ed all'interno del corpo del morsetto, otto linguette ad incastro costituiscono una sicurezza aggiuntiva per il compattamento del morsetto stesso. Le pareti laterali dei semigusci sono molto scatolate ed irrigidite da opportune nervature che oltre a migliorare l'aspetto puramente estetico, garantiscono una migliore stabilità e linearità all'intera installazione. Le diverse versioni, ovviamente, presentano soluzioni diverse, ma sempre originali ed innovative, per la garanzia del Grado IPB. Infatti, in opportune sedi predisposte all'interno delle pareti laterali dei semigusci, vanno ad inserirsi:

- **la protezione per le versioni "barra":** questa protezione che nelle normali condizioni installative ha una posizione longitudinale rispetto all'asse del morsetto, può essere facilmente ruotata, con l'azione di un semplice cacciavite (come è prescritto dalle norme di sicurezza). In questo modo è possibile l'accesso all'unità di connessione per poter operare sui capicorda o sulle barre,
- **la protezione per le versioni "cavo":** in questo caso la protezione è fissa e si inserisce a scatto: il suo sviluppo è ortogonale all'asse del morsetto e protegge il collare, la graffetta e la vite di serraggio. Degno di nota è il dispositivo "a saracinesca", predisposto sulla protezione in asse al morsetto ed in linea con il foro introduzione dei conduttori, che consente, con azione manuale nelle massime condizioni di sicurezza, di chiudere, parzialmente o totalmente, il foro stesso e di conseguenza proteggere le parti sotto tensione, nel caso di impiego di conduttori di sezione molto inferiore a quella nominale o di cablaggio del morsetto da un solo lato.

montaggio: per questi morsetti di potenza, a causa delle notevoli dimensioni e perché sottoposti ad elevate sollecitazioni dovute agli sforzi generati dai conduttori, è stato studiato e realizzato un nuovo sistema di aggancio che consente indifferentemente il montaggio sui diversi tipi di profilato standard (sec. IEC 60715). Lo sganciamento del morsetto avviene con la semplice azione di un cacciavite, inserito nell'apposita feritoia prevista nel sistema di aggancio (parte in colore giallo). Qualora il profilato stesso venga installato su una parete piana, le dimensioni dei morsetti GPM rendono indispensabile l'impiego di staffe piane per distanziare adeguatamente la morsettiera dal piano. È inoltre disponibile per ogni morsetto della serie la versione per fissaggio diretto a pannello (/FIX).

siglatura: i morsetti GPM consentono una identificazione da ambo i lati che può essere realizzata sia con i cartellini nominativi tipo CNU/8 (2 elementi) che del tipo CSC (fino a 5 elementi): le due possibilità non sono in alternativa, ma si sommano.

collegamento trasversale: su questa serie di morsetti è anche possibile realizzare un collegamento trasversale tra 2 o 3 morsetti adiacenti con l'uso di opportuni ponti di parallelo; per l'inserimento di questo accessorio è necessario rimuovere il setto isolante preinciso sulla parete laterale del corpo isolante. Anche a collegamento trasversale montato la morsettiera garantisce il grado di protezione IPXXB, senza bisogno di coperture aggiuntive.



Morsetti di potenza serie GPM

con corpo isolante in poliammide UL94V-0

- aggancio su entrambi i profilati PR/DIN e PR/3 a norma IEC 60715, tipi "a G32" e TH/35
- versione per fissaggio a pannello – vite M6 (raccomandate con intaglio a cacciavite e rondella)
- possibilità di collegamento trasversale di parallelo
- disponibili in colore beige RAL 1001



versione base



versione fissaggio a pannello

(*) distanza tra asse della vite di fissaggio del capocorda e bordo del corpo conduttore: 10 mm

(*) distanza tra asse della vite di fissaggio del capocorda e bordo del corpo conduttore: 12 mm

(*) distanza tra asse della vite di fissaggio del capocorda e bordo del corpo conduttore: 15 mm

versione base	
versione per fissaggio a pannello	
CARATTERISTICHE TECNICHE	
funzione / tipo	passante
sezione nominale (mm ²)	95
capacità di connessione	-
conduttori flessibili (mm ²)	-
conduttori rigidi (mm ²)	-
barre e/o capicorda	larghezza max 22 mm (bullone M8) (*)
tensione nom. / corrente nom. / calibro sec. IEC 60947-7-1	1000 V / 269 A / -
tensione nom. / corrente nom. / AWG	-
tensione impulsiva dimensionamento / grado di inquinamento	12 KV / 3
lunghezza spelatura (mm)	-
coppia di serraggio - barra (di prova / massima) (Nm)	6 / 9 (chiave 13 mm)
coppia di serraggio - cavo (di prova / massima) (Nm)	-
altezza / larghezza / spessore	81 / 176 / 32
altezza / larghezza / spessore	88 / 176 / 32
altezza / larghezza / spessore	85 / 176 / 32
altezza / larghezza (interasse di fissaggio) / spessore (fissaggio a parete)	76 / 176 (158) / 32

GPM.95/BB	codice	GP100
GPM.95/BB/FIX	codice	GP110
passante		
95		
-		
-		
larghezza max 22 mm (bullone M8) (*)		
1000 V / 269 A / -		
-		
12 KV / 3		
-		
6 / 9 (chiave 13 mm)		
81 / 176 / 32		
88 / 176 / 32		
85 / 176 / 32		
76 / 176 (158) / 32		

GPM.150/BB	codice	GP400
GPM.150/BB/FIX	codice	GP410
passante		
150		
-		
-		
larghezza max 32 mm (bullone M10) (*)		
1000 V / 353 A / -		
-		
12 KV / 3		
-		
10 / 15 (chiave 17 mm)		
81 / 200 / 42		
88 / 200 / 42		
85 / 200 / 42		
76 / 200 (158) / 42		

GPM.240/BB	codice	GP700
GPM.240/BB/FIX	codice	GP710
passante		
240		
-		
-		
larghezza max 40 mm (bullone M12) (*)		
1000 V / 452 A / -		
-		
12 KV / 3		
-		
14 / 21 (chiave 19 mm)		
89 / 250 / 52		
96 / 250 / 52		
93 / 250 / 52		
84 / 250 (172) / 52		

APPROVAZIONI



UL, cUL, ATEX ed IEC Ex in corso



UL, cUL, ATEX ed IEC Ex in corso



UL, cUL, ATEX ed IEC Ex in corso

ACCESSORI

Piastrina terminale	beige
Ponte di parallelo fisso	
Ponte di parallelo sezionabile	
Piattina di parallelo multiplo	250 mm
Vite e colonnina di parallelo	
Diaframma colorato	rosso, verde, bianco
Diaframma separatore ponti	rosso
Presca per spina di derivazione	
Spina di derivazione	
Striscia di numerazione	
Protezione per ponti	
Staffa piana di supporto	piana per PR/DIN e PR/3 inclinata per PR/DIN e PR/3
Cartellino nominativo	numerati o neutri
Blocchetto terminale	
Profilato d'appoggio a norma IEC 60715	

Sigla	Codice
-	-
POF/95/2 poli	P0952
POF/95/3 poli	P0953
-	-
-	-
-	-
-	-
-	-
-	-
-	-
-	-
-	-
-	-
-	-
ACI121213	Z121213
ACI121024	Z121024
CNU/8	NU...
CSC	CS...
BTU per PR/DIN e PR/3	BT005
CDA/BT solo per PR/DIN	CD003
BT/3-BTO solo per PR/3	BT003-BT007
PR/DIN/AC in acciaio	PR001
PR/DIN/AS idem con asole	PR004
PR/DIN/AL in alluminio	PR002
PR/3/AC in acciaio	PR003
PR/3/AS idem con asole	PR005

Sigla	Codice
-	-
POF/150/2 poli	P0152
POF/150/3 poli	P0153
-	-
-	-
-	-
-	-
-	-
-	-
-	-
-	-
-	-
-	-
-	-
ACI121213	Z121213
ACI121024	Z121024
CNU/8	NU...
CSC	CS...
BTU per PR/DIN e PR/3	BT005
CDA/BT solo per PR/DIN	CD003
BT/3-BTO solo per PR/3	BT003-BT007
PR/DIN/AC in acciaio	PR001
PR/DIN/AS idem con asole	PR004
PR/DIN/AL in alluminio	PR002
PR/3/AC in acciaio	PR003
PR/3/AS idem con asole	PR005

Sigla	Codice
-	-
POF/240/2 poli	P0242
POF/240/3 poli	P0243
-	-
-	-
-	-
-	-
-	-
-	-
-	-
-	-
-	-
-	-
ACI121213	Z121213
ACI121024	Z121024
CNU/8	NU...
CSC	CS...
BTU per PR/DIN e PR/3	BT005
CDA/BT solo per PR/DIN	CD003
BT/3-BTO solo per PR/3	BT003-BT007
PR/DIN/AC in acciaio	PR001
PR/DIN/AS idem con asole	PR004
PR/DIN/AL in alluminio	PR002
PR/3/AC in acciaio	PR003
PR/3/AS idem con asole	PR005

Morsetti di potenza serie GPM

con corpo isolante in poliammide UL94V-0

- aggancio su entrambi i profilati PR/DIN e PR/3 a norma IEC 60715, tipi "a G32" e TH/35
- versione per fissaggio a pannello – vite M6 (raccomandate con intaglio a cacciavite e rondella)
- possibilità di collegamento trasversale di parallelo
- disponibili in colore beige RAL 1001



versione base



versione fissaggio a pannello

versione base	GPM.95/BC codice GP200	GPM.150/BC codice GP500	GPM.240/BC codice GP800
versione per fissaggio a pannello	GPM.95/BC/FIX codice GP210	GPM.150/BC/FIX codice GP510	GPM.240/BC/FIX codice GP810
CARATTERISTICHE TECNICHE			
funzione / tipo	passante	passante	passante
sezione nominale (mm ²)	95	150	240
capacità di connessione			
conduttori flessibili (mm ²)	35 ÷ 120	50 ÷ 185	95 ÷ 300
conduttori rigidi (mm ²)	25 ÷ 120	35 ÷ 185	95 ÷ 300
barre e/o capicorda	larghezza max 22 mm (bullone M8)	larghezza max 32 mm (bullone M10)	larghezza max 40 mm (bullone M12)
tensione nom. / corrente nom. / calibro sec. IEC 60947-7-1	1000 V / 269 A / B12	1000 V / 353 A / B14	1000 V / 452 A / B16
tensione nom. / corrente nom. / AWG	-	-	-
tensione impulsiva dimensionamento / grado di inquinamento	12 KV / 3	12 KV / 3	12 KV / 3
lunghezza spelatura (mm)	35	35	43
coppia di serraggio - barra (di prova / massima) (Nm)	6 / 9 (chiave 13 mm)	10 / 15 (chiave 17 mm)	14 / 21 (chiave 19 mm)
coppia di serraggio - cavo (di prova / massima) (Nm)	6 / 9 (vite cava esagonale chiave 6 mm)	10 / 15 (vite cava esagonale chiave 8 mm)	14 / 21 (vite cava esagonale chiave 8 mm)
altezza / larghezza / spessore	113 / 158 / 32	134 / 170 / 42	150 / 202 / 52
TH/35 7,5 mm	120 / 158 / 32	141 / 170 / 42	157 / 202 / 52
TH/35 15 mm	117 / 158 / 32	138 / 170 / 42	154 / 202 / 52
G32	108 / 175 (158) / 32	129 / 187 (158) / 42	144 / 219 (172) / 52
interasse di fissaggio / spessore (fissaggio a parete)			
	UL, cUL, ATEX ed IEC Ex in corso	UL, cUL, ATEX ed IEC Ex in corso	UL, cUL, ATEX ed IEC Ex in corso
APPROVAZIONI			
ACCESSORI			
Piastrina terminale	beige	-	-
Ponte di parallelo fisso			
POF/95/2 poli	P0952	POF/150/2 poli	P0152
POF/95/3 poli	P0953	POF/150/3 poli	P0153
-	-	-	-
Ponte di parallelo sezionabile	-	-	-
Piattina di parallelo multiplo	250 mm	-	-
Vite e colonnina di parallelo	-	-	-
Diaframma colorato	rosso, verde, bianco	-	-
Diaframma separatore ponti	rosso	-	-
Presca per spina di derivazione	-	-	-
Spina di derivazione	-	-	-
Striscia di numerazione	-	-	-
Protezione per ponti	-	-	-
Staffa piana di supporto	piana per PR/DIN e PR/3 inclinata per PR/DIN e PR/3	ACI121213 Z121213 ACI121024 Z121024	ACI121213 Z121213 ACI121024 Z121024
Cartellino nominativo	numerati o neutri	CNU/8 NU... CSC CS...	CNU/8 NU... CSC CS...
Blocchetto terminale			
BTU per PR/DIN e PR/3	BT005	BTU per PR/DIN e PR/3	BT005
CDA/BT solo per PR/DIN	CD003	CDA/BT solo per PR/DIN	CD003
BT/3-BTO solo per PR/3	BT003-BT007	BT/3-BTO solo per PR/3	BT003-BT007
PR/DIN/AC in acciaio	PRO01	PR/DIN/AC in acciaio	PRO01
PR/DIN/AS idem con asole	PRO04	PR/DIN/AS idem con asole	PRO04
PR/DIN/AL in alluminio	PRO02	PR/DIN/AL in alluminio	PRO02
PR/3/AC in acciaio	PRO03	PR/3/AC in acciaio	PRO03
PR/3/AS idem con asole	PRO05	PR/3/AS idem con asole	PRO05

Morsetti di potenza serie GPM

con corpo isolante in poliammide UL94V-0

- aggancio su entrambi i profilati PR/DIN e PR/3 a norma IEC 60715, tipi "a G32" e TH/35
- versione per fissaggio a pannello – vite M6 (raccomandate con intaglio a cacciavite e rondella)
- possibilità di collegamento trasversale di parallelo
- disponibili in colore beige RAL 1001



versione base



versione fissaggio a pannello

versione base	GPM.95/CC codice GP300	GPM.150/CC codice GP600	GPM.240/CC codice GP900
versione per fissaggio a pannello	GPM.95/CC/FIX codice GP310	GPM.150/CC/FIX codice GP610	GPM.240/CC/FIX codice GP910
CARATTERISTICHE TECNICHE			
funzione / tipo	passante	passante	passante
sezione nominale (mm ²)	95	150	240
capacità di connessione			
conduttori flessibili (mm ²)	35 ÷ 120	50 ÷ 185	95 ÷ 300
conduttori rigidi (mm ²)	25 ÷ 120	35 ÷ 185	95 ÷ 300
barre e/o capicorda	larghezza max 22 mm (bullone M8)	larghezza max 32 mm (bullone M10)	larghezza max 40 mm (bullone M12)
tensione nom. / corrente nom. / calibro sec. IEC 60947-7-1	1000 V / 269 A / B12	1000 V / 353 A / B14	1000 V / 452 A / B16
tensione nom. / corrente nom. / AWG	-	-	-
tensione impulsiva dimensionamento / grado di inquinamento	12 KV / 3	12 KV / 3	12 KV / 3
lunghezza spelatura (mm)	-	-	-
coppia di serraggio - barra (di prova / massima) (Nm)	-	-	-
coppia di serraggio - cavo (di prova / massima) (Nm)	6 / 9 (vite cava esagonale chiave 6 mm)	10 / 15 (vite cava esagonale chiave 8 mm)	14 / 21 (vite cava esagonale chiave 8 mm)
altezza / larghezza / spessore	113 / 140 / 32	134 / 140 / 42	150 / 154 / 52
TH/35 7,5 mm	120 / 140 / 32	141 / 140 / 42	157 / 154 / 52
TH/35 15 mm	117 / 140 / 32	138 / 140 / 42	154 / 154 / 52
G32	108 / 173 (158) / 32	129 / 173 (158) / 42	144 / 187 (172) / 52
altezza / larghezza (interasse di fissaggio) / spessore (fissaggio a parete)			
UL. cUL. ATEX ed IEC Ex in corso			
APPROVAZIONI			
ACCESSORI			
Piastrina terminale	beige	-	-
Ponte di parallelo fisso			
POF/95/2 poli	P0952	POF/150/2 poli	P0152
POF/95/3 poli	P0953	POF/150/3 poli	P0153
-	-	-	-
Ponte di parallelo sezionabile	-	-	-
Piattina di parallelo multiplo	250 mm	-	-
Vite e colonnina di parallelo	-	-	-
Diaframma colorato	rosso, verde, bianco	-	-
Diaframma separatore ponti	rosso	-	-
Presca per spina di derivazione	-	-	-
Spina di derivazione	-	-	-
Striscia di numerazione	-	-	-
Protezione per ponti	-	-	-
Staffa piana di supporto	piana per PR/DIN e PR/3 inclinata per PR/DIN e PR/3	ACI121213 Z121213 ACI121024 Z121024	ACI121213 Z121213 ACI121024 Z121024
Cartellino nominativo	numerati o neutri	CNU/8 NU... CSC CS...	CNU/8 NU... CSC CS...
Blocchetto terminale			
BTU per PR/DIN e PR/3	BT005	BTU per PR/DIN e PR/3	BT005
CDA/BT solo per PR/DIN	CD003	CDA/BT solo per PR/DIN	CD003
BT/3-BTO solo per PR/3	BT003-BT007	BT/3-BTO solo per PR/3	BT003-BT007
PR/DIN/AC in acciaio	PRO01	PR/DIN/AC in acciaio	PRO01
PR/DIN/AS idem con asole	PRO04	PR/DIN/AS idem con asole	PRO04
PR/DIN/AL in alluminio	PRO02	PR/DIN/AL in alluminio	PRO02
PR/3/AC in acciaio	PRO03	PR/3/AC in acciaio	PRO03
PR/3/AS idem con asole	PRO05	PR/3/AS idem con asole	PRO05

Morsetti di potenza serie ACB

con corpo isolante in poliammide UL94V-0



- montaggio su profilati PR/DIN a norma IEC 60715, tipo "a G32"
- disponibili in colore beige RAL 1001

(*) riferita prevedendo unità di connessione a collare
 (***) serraggio con cacciavite / chiave esagonale

Impiegando barre o capicorda di larghezza maggiore a quelle indicate (fino a un max. di 34 mm) è indispensabile, per garantire l'isolamento, l'uso dei diaframmi separatori SPS

versione base	ACB.70/BB codice AC100	ACB.120/BB codice AC400	ACB.185/BB codice AC700
versione (Ex)i			
CARATTERISTICHE TECNICHE			
funzione / tipo	passante	passante	passante
sezione nominale (mm ²)	70	120	185
capacità di connessione (*)			
conduttori flessibili (mm ²)	10 ÷ 120	25 ÷ 185	25 ÷ 185
conduttori rigidi (mm ²)	6 ÷ 120	25 ÷ 185	25 ÷ 185
barre e/o capicorda	larghezza max 25 mm (bullone M6)	larghezza max 25 mm (bullone M8)	larghezza max 25 mm (bullone M12)
tensione nom. / corrente nom. / calibro sec. IEC 60947-7-1	800 V / 192 A / -	800 V / 269 A / -	800 V / 353 A / -
tensione nom. / corrente nom. / AWG UL	-	-	-
tensione impulsiva dimensionamento / grado di inquinamento	8 KV / 3	8 KV / 3	8 KV / 3
lunghezza spelatura (mm)	-	-	-
coppia di serraggio / barra (Nm)	- / 3 (chiave 10 mm)	- / 6 (chiave 13 mm)	- / 14 (chiave 19 mm)
coppia di serraggio / cavo (**)	-	-	-
altezza / larghezza / spessore a G32	45 / 90 / 35	46 / 100 / 35	47 / 120 / 35
	Riferito alle versioni provviste di collare di serraggio da ambo i lati	Riferito alle versioni provviste di collare di serraggio da ambo i lati	Riferito alle versioni provviste di collare di serraggio da ambo i lati
APPROVAZIONI			
ACCESSORI	Sigla Codice	Sigla Codice	Sigla Codice
Collare di serraggio (per permettere la connessione di cavi non preparati)	ACB.70/CO AC104	ACB.120/CO AC404	ACB.185/CO AC705
Copertura di protezione	PRT/P PRT01	PRT/P PRT01	PRT/P PRT01
	PRT/G PRT03	PRT/G PRT03	PRT/G PRT03
Supporto per copertura	SPS/1 SPS01	SPS/1 SPS01	SPS/3 SPS03
Cartellino nominativo numerati o neutri	CNU/8 NU...	CNU/8 NU...	CNU/8 NU...
	CSC (con adattatore ADR) CS...	CSC (con adattatore ADR) CS...	CSC (con adattatore ADR) CS...
Blocchetto terminale	BTU per PR/DIN e PR/3 BT005	BTU per PR/DIN e PR/3 BT005	BTU per PR/DIN e PR/3 BT005
	CDA/BT solo per PR/DIN CD003	CDA/BT solo per PR/DIN CD003	CDA/BT solo per PR/DIN CD003
	-	-	-
Profilato d'appoggio a norma IEC 60715	PR/DIN/AC in acciaio PRO01	PR/DIN/AC in acciaio PRO01	PR/DIN/AC in acciaio PRO01
	PR/DIN/AS idem con asole PRO04	PR/DIN/AS idem con asole PRO04	PR/DIN/AS idem con asole PRO04
	PR/DIN/AL in alluminio PRO02	PR/DIN/AL in alluminio PRO02	PR/DIN/AL in alluminio PRO02
	-	-	-

protezioni: i morsetti ACB possono essere protetti contro contatti diretti e/o accidentali mediante apposite coperture **PRT** di diverse grandezze: Piccole, Medie o Grandi in materiale trasparente ed autoestinguente. Tali coperture, della lunghezza fissa di 200 mm, corrispondono all'ampiezza di quattro morsetti affiancati ed inserite su supporti **SPS**, anch'essi in materiale autoestinguente, che consentono la protezione di una delle due connessioni dei morsetti; la protezione completa della morsettiera si ottiene utilizzando due coperture, sovrapponibili.

PRT/P+SPS/1

- per morsetti ACB.70/BB e ACB.120/BB

PRT/M+SPS/5

- per morsetti ACB.70 ed ACB.120 con collare di serraggio montato

PRT/P+SPS/3

- per morsetti ACB.185/BB

PRT/M+SPS/7

- per morsetti ACB.185 con collare di serraggio montato

La **PRT/G** è da usare quando i conduttori vengono dal retroquadro, oppure si vuole proteggere un punto di connessione non ancora allacciato.



Morsetti di potenza serie MBL

con corpo isolante in poliammide UL94V-0

- “a perno filettato” per capicorda
- montaggio su profilati PR/DIN a norma IEC 60715, tipo “a G32”
- disponibili in colore beige RAL 1001

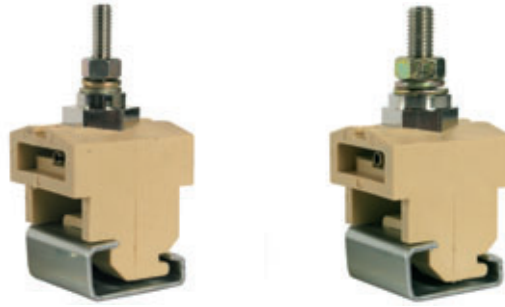

versione base	MBL.50/6 codice MB100	MBL.95/8 codice MB200
versione (Ex)i		
CARATTERISTICHE TECNICHE		
funzione / tipo	per capocorda	per capocorda
sezione nominale (mm ²)	50	95
capacità di connessione		
conduttori flessibili (mm ²)	30 ÷ 50	30 ÷ 95
conduttori rigidi (mm ²)	30 ÷ 70	30 ÷ 120
diametro perno / chiave dado / chiave controdado	M 6 / M 10 / M 19	M 8 / M 13 / M 19
altezza utile di connessione (mm)	15,3	13
coppia di serraggio	3	6
tensione nom. / corrente nom. sec. IEC 60947-7-1	800 V / 150 A	800 V / 232 A
tensione nom. / corrente nom. / AWG UL	600 V / 150 A / -	600 V / 200 A / -
tensione impulsiva dimensionamento / grado di inquinamento	8 kV / 3	8 kV / 3
larghezza max di collegamento (mm)	30	30
altezza / larghezza / spessore	TH/35 7,5 mm	-
altezza / larghezza / spessore	TH/35 15 mm	-
altezza / larghezza / spessore	G32	79 / 39 / 35
	79 / 39 / 35	79 / 39 / 35
APPROVAZIONI		
ACCESSORI	Sigla Codice	Sigla Codice
Diaframma separatore	DUS/1 DUS01	DUS/1 DUS01
Supporto per copertura	SPS/5 SPS05	SPS/5 SPS05
Copertura di protezione	PRT/P PRT01	PRT/P PRT01
Cartellino nominativo numerati o neutri	CNU/8 NU...	CNU/8 NU...
Blocchetto terminale	CDA/BT CD003	CDA/BT CD003
	-	-
Profilato d'appoggio a norma IEC 60715	PR/DIN/AC in acciaio PR001	PR/DIN/AC in acciaio PR001
	PR/DIN/AS idem con asole PR004	PR/DIN/AS idem con asole PR004
	PR/DIN/AL in alluminio PR002	PR/DIN/AL in alluminio PR002
	-	-
	-	-

Morsetti a perno filettato per l'amarro di capicorda o barre con larghezza max. 30 mm, da montarsi su profilato PR/DIN. È consigliabile l'impiego dei nostri diaframmi separatori **DUS/1** o **DUS/3** per garantire la distanza di isolamento fra fasi diverse.

Qualora si rendesse necessaria la copertura antinfortunistica della morsettiera, la funzione di isolamento verrebbe assolta dai supporti **SPS/5** della copertura stessa.



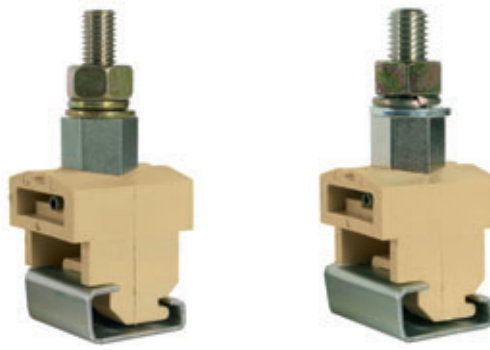

Morsetti di potenza serie MBL

con corpo isolante in poliammide UL94V-0



- "a perno filettato" per capicorda
- montaggio su profilati PR/DIN a norma IEC 60715, tipo "a G32"
- disponibili in colore beige RAL 1001

versione base	MBL.120/10 codice MB300	MBL.150/12 codice MB400
versione (Ex)i		
CARATTERISTICHE TECNICHE		
funzione / tipo	per capocorda	per capocorda
sezione nominale (mm ²)	120	150
capacità di connessione		
conduttori flessibili (mm ²)	30 ÷ 120	30 ÷ 150
conduttori rigidi (mm ²)	30 ÷ 150	30 ÷ 185
diametro perno / chiave dado / chiave controdado	M 10 / M 13 / M 19	M 12 / M 19 / M 19
altezza utile di connessione (mm)	13	15,8
coppia di serraggio	10	14
tensione nom. / corrente nom. sec. IEC 60947-7-1	800 V / 269 A	800 V / 309 A
tensione nom. / corrente nom. / AWG UL	600 V / 230 A / -	600 V / 285 A / -
tensione impulsiva dimensionamento / grado di inquinamento	8 KV / 3	8 KV / 3
larghezza max di collegamento (mm)	30	30
altezza / larghezza / spessore	TH/35 7,5 mm	-
altezza / larghezza / spessore	TH/35 15 mm	-
altezza / larghezza / spessore	G32	90 / 39 / 35
	90 / 39 / 35	90 / 39 / 35
APPROVAZIONI		
ACCESSORI	Sigla Codice	Sigla Codice
Diaframma separatore	DUS/3 DUS03	DUS/3 DUS03
Supporto per copertura	SPS/5 SPS05	SPS/5 SPS05
Copertura di protezione	PRT/P PRT01	PRT/P PRT01
Cartellino nominativo numerati o neutri	CNU/8 NU...	CNU/8 NU...
Blocchetto terminale	CDA/BT CD003	CDA/BT CD003
	-	-
	-	-
Profilato d'appoggio a norma IEC 60715 	PR/DIN/AC in acciaio PR001	PR/DIN/AC in acciaio PR001
	PR/DIN/AS idem con asole PR004	PR/DIN/AS idem con asole PR004
	PR/DIN/AL in alluminio PR002	PR/DIN/AL in alluminio PR002
	-	-
	-	-

Morsetti di terra

con corpo isolante
in poliammide UL94V-0

- montaggio su profilati PR/3 a norma IEC 60715, tipo TH/35 e "G32"
- in un solo guscio giallo/verde
- certificato **CESI 02 ATEX 061 U Ex e** I M2 / II 2 G D campo di temperatura di utilizzo: -40 ÷ +80 °C



Per montaggio su profilati PR/3 e
PR/DIN a norma IEC 60715

(* con riferimento, rispettivamente alle
unità di serraggio superiori ed inferiori

versione per profilato PR/3	TE0.2	CBE.2	TE0.4
	codice T0910	codice CE110	codice T0430
versione per profilato PR/DIN			
CARATTERISTICHE TECNICHE			
funzione / tipo	di terra	ripartitore di terra (2 ingressi / 2 uscite)	di terra
sezione nominale (mm ²)	2,5	2,5	4
capacità di connessione			
conduttori flessibili (mm ²)	0,2 ÷ 4	0,2 ÷ 4	0,2 ÷ 6
conduttori rigidi (mm ²)	0,2 ÷ 4	0,2 ÷ 4	0,2 ÷ 6
conduttore flessibile max. con terminale (mm ²) - sigla terminale	2,5 - WP25/14	2,5 - WP25/14	4 - WP40/16
tensione nom. / corrente nom. / calibro sec. IEC 60947-7-1	- / - / A3	- / - / A3	- / - / A4
tensione nom. / corrente nom. / AWG / coppia di serraggio UL	- / - / 20-14 AWG / 5,5 lb.in.	- / 15 A / 20 ÷ 14 AWG / 5,5 lb.in.	- / - / 20 ÷ 12 AWG / 5,5 lb.in.
tensione nominale (Ex e) / (V)	-	-	-
tensione impulsiva dimensionamento / grado di inquinamento	8 KV / 3	8 KV / 3	8 KV / 3
lunghezza spelatura (mm)	12	8 - 14,5 (*)	14
coppia di serraggio di prova / massima (Nm)	0,4 / 0,8	0,4 / 0,8	0,5 / 1,2
altezza / larghezza / spessore TH/35 7,5 mm	47 / 50 / 5,5	52 / 50 / 5	52 / 50 / 6,5
altezza / larghezza / spessore TH/35 15 mm	55 / 50 / 5,5	60 / 50 / 5	60 / 50 / 6,5
altezza / larghezza / spessore G32	-	56 / 50 / 5	-

APPROVAZIONI



Certificazione IEC Ex in corso



Certificazione IEC Ex in corso



ACCESSORI	Sigla	Codice	Sigla	Codice	Sigla	Codice
Piastrina terminale verde	TE0.2/PT	T0911	CBR/PT	CR111	TE0.4/PT	T0431
Cartellino nominativo numerati o neutri	CNU/8	NU...	CNU/8	NU...	CNU/8	NU...
	CSC	CS...	CSC	CS...	CSC	CS...
Striscia di numerazione	SNZ/5	SN001	SNZ/508	SN009	SNZ/65	SN006
Blocchetto terminale	BTU per PR/DIN e PR/3	BT005	BTU per PR/DIN e PR/3	BT005	BTU per PR/DIN e PR/3	BT005
	BT/3-BTO solo per PR/3	BT003-BT007	BT/3-BTO solo per PR/3	BT003-BT007	BT/3-BTO solo per PR/3	BT003-BT007
Profilato d'appoggio a norma IEC 60715	PR/3/AC in acciaio	PR003	PR/3/AC in acciaio	PR003	PR/3/AC in acciaio	PR003
	PR/3/AS idem con asole	PR005	PR/3/AS idem con asole	PR005	PR/3/AS idem con asole	PR005

CORRENTI MASSIME DI BREVE DURATA AMMISSIBILI ATTRIBUITE AL PROFILATO

Profilato	Materiale	Sezione equivalente E-cu mm ²	Corrente di breve durata ammissibile 1 s kA	Corrente nominale termica di una barra di distribuzione PEN A
Profilato "a cappello" IEC 60715/TH 15 - 5,5	Acciaio	10	1,2	-
	Rame	25	3	101
	Alluminio	16	1,92	76
Profilato di tipo G32 IEC 60715/G32	Acciaio	35	4,2	-
	Rame	120	14,4	269
	Alluminio	70	8,4	192
Profilato "a cappello" IEC 60715/TH 35 - 7,5	Acciaio	16	1,92	-
	Rame	50	6	150
	Alluminio	35	4,2	125
Profilato "a cappello" IEC 60715/TH 35 - 15	Acciaio	50	6	-
	Rame	150	18	309
	Alluminio	95	11,4	232

Fonte: NORMA TECNICA
CEI EN 60947-7-2

Morsetti di terra

con corpo isolante in poliammide UL94V-0

- montaggio su profilati PR/3 a norma IEC 60715, tipo TH/35
- montaggio su profilati PR/DIN a norma IEC 60715, tipo "G32"
- in due gusci giallo/verde
- certificato **CESI 02 ATEX 061 U Ex e** I M2 / II 2 G D campo di temperatura di utilizzo: -40 ÷ +80 °C

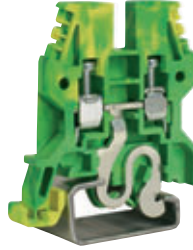

versione per profilato PR/3	TED.4	TE.6/O	TE.10/O			
	codice TE400	codice T0110	codice T0500			
versione per profilato PR/DIN		TE.6/D	TE.10/D			
		codice TE110	codice TE500			
CARATTERISTICHE TECNICHE						
funzione / tipo	di terra	di terra	di terra			
sezione nominale (mm ²)	4	6	10			
capacità di connessione						
conduttori flessibili (mm ²)	0,2 ÷ 6	0,5 ÷ 10	0,5 ÷ 16			
conduttori rigidi (mm ²)	0,2 ÷ 6	0,5 ÷ 10	0,5 ÷ 16			
conduttore flessibile max. con terminale (mm ²) - sigla terminale	4 - WP40/16	6 - WP60/20	10 - WP100/21			
tensione nom. / corrente nom. / calibro sec. IEC 60947-7-1	- / - / A4	- / - / A5	- / - / B6			
tensione nom. / corrente nom. / AWG / coppia di serraggio UL	- / - / 20-12 AWG / 5,5 lb.in.	- / - / 20-8 AWG / 13,3 lb.in	- / - / 20-8 AWG Str. / 13,3 lb.in			
tensione nominale (Ex e) (V)	-	-	-			
tensione impulsiva dimensionamento / grado di inquinamento	8 kV / 3	8 kV / 3	8 kV / 3			
lunghezza spelatura (mm)	10	12	13			
coppia di serraggio di prova / massima (Nm)	0,5 / 1,2	0,8 / 1,4	1,2 / 1,9			
altezza / larghezza / spessore TH/35 7,5 mm	-	52 / 47 / 8	55 / 47 / 10			
altezza / larghezza / spessore TH/35 15 mm	-	60 / 47 / 8	63 / 47 / 10			
altezza / larghezza / spessore G32	56 / 50 / 6,5	53 / 42 / 8	56 / 44 / 10			
	IEC Ex in corso	Certificazione IEC Ex in corso	Certificazione IEC Ex in corso			
APPROVAZIONI						
ACCESSORI	Sigla	Codice	Sigla	Codice	Sigla	Codice
Piastrina terminale verde	TE0.4/PT	T0431	-	-	-	-
Cartellino nominativo numerati o neutri	CNU/8	NU...	CNU/8	NU...	CNU/8	NU...
Striscia di numerazione	CSC	CS...	CSC	CS...	CSC	CS...
Blocchetto terminale	SNZ/65	SN006	-	-	-	-
Profilato d'appoggio a norma IEC 60715	BTU per PR/DIN e PR/3	BT005	BTU per PR/DIN e PR/3	BT005	BTU per PR/DIN e PR/3	BT005
	BT/3-BTO solo per PR/3	BT003-BT007	BT/DIN/PO solo per PR/DIN	BT001	BT/3-BTO solo per PR/3	BT003-BT007
	BT/DIN/PO solo per PR/DIN	BT001	BT/3-BTO solo per PR/3	BT003-BT007	BT/DIN/PO solo per PR/DIN	BT001
	PR/DIN/AC in acciaio	PR001	PR/DIN/AC in acciaio	PR001	PR/DIN/AC in acciaio	PR001
	PR/DIN/AS idem con asole	PR004	PR/DIN/AS idem con asole	PR004	PR/DIN/AS idem con asole	PR004
	PR/DIN/AL in alluminio	PR002	PR/DIN/AL in alluminio	PR002	PR/DIN/AL in alluminio	PR002
	PR/3/AC in acciaio	PR003	PR/3/AC in acciaio	PR003	PR/3/AC in acciaio	PR003
	PR/3/AS idem con asole	PR005	PR/3/AS idem con asole	PR005	PR/3/AS idem con asole	PR005

CORRENTI MASSIME DI BREVE DURATA AMMISSIBILI ATTRIBUITE AL PROFILATO				
Profilato	Materiale	Sezione equivalente E-cu mm ²	Corrente di breve durata ammissibile 1 s kA	Corrente nominale termica di una barra di distribuzione PEN A
Profilato "a cappello" IEC 60715/TH 15 - 5,5	Acciaio	10	1,2	-
	Rame	25	3	101
	Alluminio	16	1,92	76
Profilato di tipo G32 IEC 60715/G32	Acciaio	35	4,2	-
	Rame	120	14,4	269
	Alluminio	70	8,4	192
Profilato "a cappello" IEC 60715/TH 35 - 7,5	Acciaio	16	1,92	-
	Rame	50	6	150
	Alluminio	35	4,2	125
Profilato "a cappello" IEC 60715/TH 35 - 15	Acciaio	50	6	-
	Rame	150	18	309
	Alluminio	95	11,4	232

Fonte: NORMA TECNICA CEI EN 60947-7-2

Morsetti di terra

con corpo isolante in poliammide UL94V-0

- montaggio su profilati PR/3 a norma IEC 60715, tipo TH/35
- montaggio su profilati PR/DIN a norma IEC 60715, tipo "G32"
- in due gusci giallo/verde
- certificato **CESI 02 ATEX 061 U Ex e** I M2 / II 2 G D campo di temperatura di utilizzo: -40 ÷ +80 °C

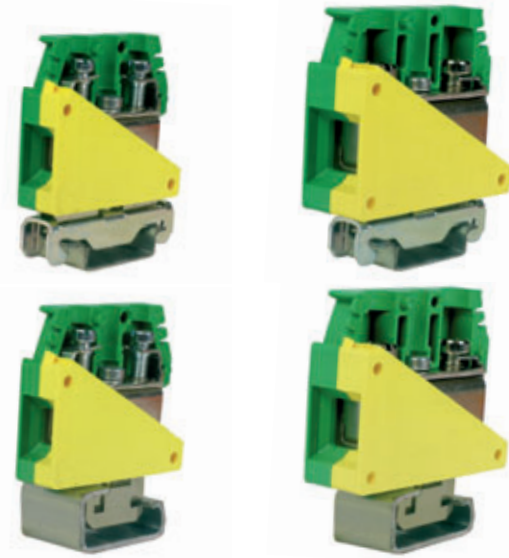

Senza guscio isolante giallo/verde



versione per profilato PR/3	TE.16/O	TE.50/O				
	codice T0210	codice T0310				
versione per profilato PR/DIN	TE.16/D	TE.50/D	TTN.35			
	codice TE210	codice TE310	codice TT300			
CARATTERISTICHE TECNICHE						
funzione / tipo	di terra	di terra	di terra			
sezione nominale (mm ²)	16	50	35			
capacità di connessione						
conduttori flessibili (mm ²)	0,5 ÷ 25	1,5 ÷ 50	1,5 ÷ 50			
conduttori rigidi (mm ²)	0,5 ÷ 25	1 ÷ 70	1 ÷ 70			
conduttore flessibile max. con terminale (mm ²) - sigla terminale	16 - WP160/22	50 - WP500/40	35 - WP350/30			
tensione nom. / corrente nom. / calibro sec. IEC 60947-7-1	- / 76 A / B7	- / 125 A / B9	- / 125 A / B9			
tensione nom. / corrente nom. / AWG / coppia di serraggio UL	- / - / 20-3 AWG / 13,3 lb.in	- / - / 16-1 AWG / 33,2 lb.in	- / - / -			
tensione nominale (Ex e) / (V)	-	-	-			
tensione impulsiva dimensionamento / grado di inquinamento	8 KV / 3	8 KV / 3	- / 3			
lunghezza spelatura (mm)	13	17	15			
coppia di serraggio di prova / massima (Nm)	1,8 / 3	2,5 / 5	2,5 / 5			
altezza / larghezza / spessore TH/35 7,5 mm	56 / 47 / 12	62 / 57 / 18	-			
altezza / larghezza / spessore TH/35 15 mm	64 / 47 / 12	70 / 57 / 18	-			
altezza / larghezza / spessore G32	57,5 / 46,5 / 12	63 / 57 / 18	60 + D / 58 / 11			
	Certificatione IEC Ex in corso	Certificatione IEC Ex in corso				
ACCESSORI	Sigla	Codice	Sigla	Codice	Sigla	Codice
Piastrina terminale verde	-	-	-	-	-	-
Cartellino nominativo numerati o neutri	CNU/8	NU...	CNU/8	NU...	CNU/8	NU...
	CSC	CS...	CSC	CS...	CSC	CS...
Striscia di numerazione	-	-	-	-	-	-
Blocchetto terminale	BTU per PR/DIN e PR/3	BT005	BTU per PR/DIN e PR/3	BT005	BTU per PR/DIN e PR/3	BT005
	BT/3-BTO solo per PR/3	BT003-BT007	BT/3-BTO solo per PR/3	BT003-BT007	-	-
	BT/DIN/PO solo per PR/DIN	BT001	BT/DIN/PO solo per PR/DIN	BT001	BT/DIN/PO solo per PR/DIN	BT001
	PR/DIN/AC in acciaio	PR001	PR/DIN/AC in acciaio	PR001	PR/DIN/AC in acciaio	PR001
	PR/DIN/AS idem con asole	PR004	PR/DIN/AS idem con asole	PR004	PR/DIN/AS idem con asole	PR004
	PR/DIN/AL in alluminio	PR002	PR/DIN/AL in alluminio	PR002	PR/DIN/AL in alluminio	PR002
Profilato d'appoggio a norma IEC 60715	PR/3/AC in acciaio	PR003	PR/3/AC in acciaio	PR003	-	-
	PR/3/AS idem con asole	PR005	PR/3/AS idem con asole	PR005	-	-

CORRENTI MASSIME DI BREVE DURATA AMMISSIBILI ATTRIBUITE AL PROFILATO				
Profilato	Materiale	Sezione equivalente E-cu mm ²	Corrente di breve durata ammissibile 1 s kA	Corrente nominale termica di una barra di distribuzione PEN A
Profilato "a cappello" IEC 60715/TH 15 - 5,5	Acciaio	10	1,2	-
	Rame	25	3	101
	Alluminio	16	1,92	76
Profilato di tipo G32 IEC 60715/G32	Acciaio	35	4,2	-
	Rame	120	14,4	269
	Alluminio	70	8,4	192
Profilato "a cappello" IEC 60715/TH 35 - 7,5	Acciaio	16	1,92	-
	Rame	50	6	150
	Alluminio	35	4,2	125
Profilato "a cappello" IEC 60715/TH 35 - 15	Acciaio	50	6	-
	Rame	150	18	309
	Alluminio	95	11,4	232

Fonte: NORMA TECNICA CEI EN 60947-7-2

A circuiti sovrapposti

con corpo isolante in poliammide UL94V-0

- passante
- passante con collegamento interno
- disponibili nella versione standard (colore grigio RAL 7042 e beige RAL 1001) o in versione adatta per l'impiego in circuiti "a sicurezza intrinseca" (Ex)i (colore blu RAL 5015)
- aggancio su guide PR/3 sec. IEC 60715, tipo TH/35



Schemi di collegamento ponti PTC					
NORMALE O CONCATENATO	CON SALTO DI POLO	ADIACENTE SENZA DIAFRAMMA	ADIACENTE CON DIAFRAMMA O PIASTRINA TERMINALE	SFALSATI	INCROCIATI
Tensione di isolamento nelle suddette configurazioni (V)					
630	500		250 V (*) 630 V (**)	500	500

(*) tra ponti inferiori (con diaframma)
 (***) tra ponti superiori (con diaframma)
 (***) valore riferito esclusivamente alle caratteristiche del componente morsetto, secondo i limiti di temperatura dati dalla norma IEC 60947-7-1

Il suffisso /GR identifica la versione di colore grigio.

versione grigia
versione beige
versione (Ex)i
CARATTERISTICHE TECNICHE
funzione / tipo
sezione nominale (mm ²)
capacità di connessione
conduttori flessibili (mm ²)
conduttori rigidi (mm ²)
conduttore flessibile max. con terminale (mm ²) - sigla terminale
tensione nom. / corrente nom. / calibro sec. IEC 60947-7-1
tensione nom. / corrente nom. / AWG / coppia di serraggio UL
corrente massima (***)
tensione nominale (Ex e)
tensione impulsiva dimensionamento / grado di inquinamento
lunghezza spelatura (mm)
coppia di serraggio di prova / massima (Nm)
altezza / larghezza / spessore
altezza / larghezza / spessore

DBC.2/GR	codice DB100GR
DBC.2	codice DB100
DBC.2 (Ex)i	codice DB200
passante a due piani	2,5
0,2 ÷ 4	0,2 ÷ 4
2,5 - WP25/14	2,5 - WP25/14
630 V / 24 A / A3	630 V / 24 A / A3
600 V / 20 A / 28-12 AWG / 8 lb.in	600 V / 20 A / 28-12 AWG / 8 lb.in
27 A (2,5 mm ²) / 34 A (4 mm ²)	27 A (2,5 mm ²) / 34 A (4 mm ²)
-	-
8 KV / 3	8 KV / 3
9	9
0,4 / 0,8	0,4 / 0,8
66 / 70 / 5	66 / 70 / 5
74 / 70 / 5	74 / 70 / 5

DBC.2/CI/GR	codice DB117GR
DBC.2/CI	codice DB117
passante a due piani con collegam. interno	2,5
0,2 ÷ 4	0,2 ÷ 4
2,5 - WP25/14	2,5 - WP25/14
630 V / 24 A / A3	630 V / 24 A / A3
600 V / 20 A / 28-12 AWG / 8 lb.in	600 V / 20 A / 28-12 AWG / 8 lb.in
27 A (2,5 mm ²) / 34 A (4 mm ²)	27 A (2,5 mm ²) / 34 A (4 mm ²)
-	-
8 KV / 3	8 KV / 3
9	9
0,4 / 0,8	0,4 / 0,8
66 / 70 / 5	66 / 70 / 5
74 / 70 / 5	74 / 70 / 5

APPROVAZIONI



Certificazione ATEX Ex e IEC Ex in corso



ACCESSORI	
Piastrina terminale	grigia beige blu
Ponte di parallelo fisso (intrinsecamente IPXXB a montaggio avvenuto)	
Portata nominale ponte di parallelo (A)	
Striscia di segnalazione presenza ponte (100 mm)	verde
Ponte di parallelo sezionabile	
Piattina di parallelo multiplo	250 mm
Vite e colonnina di parallelo	
Diaframma colorato	rosso, verde, bianco
Diaframma separatore ponti (piano superiore)	rosso
Diaframma separatore ponti (piano inferiore)	rosso
Presca per spina di derivazione	
Spina di derivazione	
Tastatore di prova componibile	
Chiusura per tastatore	
Striscia di numerazione	
Targhetta antinfortunistica	su morsetti contigui
Protezione per ponti	
Cartellino nominativo	numerati o neutri
Bloccetto terminale	
Profilato d'appoggio a norma IEC 60715	

Sigla	Codice
DBC/PT/GR	DB101GR
DBC/PT	DB101
DBC/PT (Ex)i	DB201
PTC/2/02 poli	PTC0202
PTC/2/03 poli	PTC0203
PTC/2/05 poli	PTC0205
PTC/2/10 poli	PTC0210
PTC/2/00 (50 poli)	PTC0200
24	
PTC/SP	PTC0990
-	-
DFU/7	DU07..
DFM/800 - DFM/900	DF800-900
DFM/500	DF500
-	-
SNZ/508	SN009
-	-
CNU/8	NU...
BTU per PR/DIN e PR/3	BT005
BTO solo per PR/3	BT007
-	-
PR/3/AC per PR/DIN e PR/3	PR003
PR/3/AS idem con asole	PR005

Sigla	Codice
DBC/PT/GR	DB101GR
DBC/PT	DB101
DBC/PT (Ex)i	DB201
PTC/2/02 poli	PTC0202
PTC/2/03 poli	PTC0203
PTC/2/05 poli	PTC0205
PTC/2/10 poli	PTC0210
PTC/2/00 (50 poli)	PTC0200
24	
PTC/SP	PTC0990
-	-
DFU/7	DU07..
DFM/800 - DFM/900	DF800-900
DFM/500	DF500
-	-
SNZ/508	SN009
-	-
CNU/8	NU...
BTU per PR/DIN e PR/3	BT005
BTO solo per PR/3	BT007
-	-
PR/3/AC per PR/DIN e PR/3	PR003
PR/3/AS idem con asole	PR005

A circuiti sovrapposti

con corpo isolante in poliammide UL94V-0

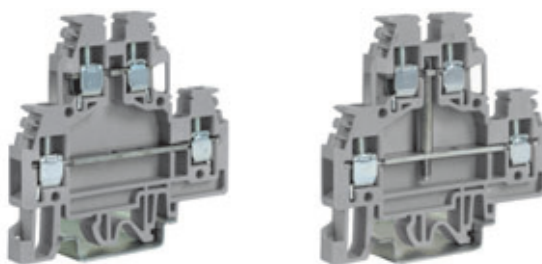

- passante
- passante con collegamento interno
- disponibili nella versione standard (colore grigio RAL 7042 e beige RAL 1001) o in versione adatta per l'impiego in circuiti "a sicurezza intrinseca" (Ex)i (colore blu RAL 5015)
- aggancio universale su profilati a norma IEC 60715
- morsetto DAS.4 certificato **CESI 03 ATEX 162 U** Ex e I M2 / II 2 G D campo di temperatura di utilizzo: -40 ÷ +80 °C

- per la realizzazione di morsettiere in ambiente potenzialmente esplosivo (Ex e) vedere quando indicato a pag. A14

Il suffisso **/GR** identifica la versione di colore grigio.

versione grigia	
versione beige	
versione (Ex)i	
CARATTERISTICHE TECNICHE	
funzione / tipo	
sezione nominale	(mm ²)
capacità di connessione	
conduttori flessibili	(mm ²)
conduttori rigidi	(mm ²)
conduttore flessibile max. con terminale (mm ²) - sigla terminale	
tensione nom. / corrente nom. / calibro sec. IEC 60947-7-1	
tensione nom. / corrente nom. / AWG / coppia di serraggio	UL
tensione nominale (Ex e)	(V)
tensione impulsiva dimensionamento / grado di inquinamento	
lunghezza spelatura	(mm)
coppia di serraggio di prova / massima	(Nm)
altezza / larghezza / spessore	TH/35 7,5 mm
altezza / larghezza / spessore	TH/35 15 mm
altezza / larghezza / spessore	G32

DAS.4/GR	codice DS100GR
DAS.4	codice DS100
DAS.4 (Ex)i	codice DS200
passante a due piani	
4	
0,2 ÷ 6	
0,2 ÷ 6	
4 - WP40/16	
630 V / 32 A / A4	
600 V / 20 A / 20-12 AWG / 8,9 lb.in	
400 / 400	
8 KV / 3	
9	
0,5 / 1,2	
62 / 64 / 6	
70 / 64 / 6	
66 / 64 / 6	

DAS.4/CI/GR	codice DS117GR
DAS.4/CI	codice DS117
DAS.4/CI (Ex)i	codice DS217
passante con ponte interno montato	
4	
0,2 ÷ 6	
0,2 ÷ 6	
4 - WP40/16	
630 V / 32 A / A4	
-	
8 KV / 3	
9	
0,5 / 1,2	
62 / 64 / 6	
70 / 64 / 6	
66 / 64 / 6	

APPROVAZIONI



Certificazione IEC Ex in corso

Approvazioni riferite alla versione base DAS.4

ACCESSORI	
Piastrina terminale	grigia beige blu
Ponte di parallelo fisso	
Portata nominale ponte di parallelo	(A)
Striscia di segnalazione presenza ponte (100 mm)	verde
Ponte di parallelo sezionabile	
Piattina di parallelo multiplo	250 mm
Vite e colonnina di parallelo (idem, in esecuzione Ex e)	
Diaframma colorato	rosso, verde, bianco
Diaframma separatore ponti	rosso
Presca per spina di derivazione	
Spina di derivazione	
Tastatore di prova componibile	
Chiusura per tastatore	
Striscia di numerazione	
Vite e colonnina di parallelo	
Protezione per ponti	
Cartellino nominativo	numerati o neutri
Blocchetto terminale	
Profilato d'appoggio a norma IEC 60715	

Sigla	Codice
DAS/PT/GR	DS101GR
DAS/PT	DS101
DAS/PT (Ex)i	DS201
PM/41/2 poli	PM412
PM/51/3 poli	PM513
PM/51/5 poli	PM515
PM/51/10 poli	PM510
32	
POS/43	POS43
PMP/58	PMP58
CPM/01 (CPX/01)	CPM01 (CPX01)
DFU/7	DU07..
PSD/A	PD001
SDD/1	DD001
-	
SNZ/60	SN007
DAS/VCI	DS107
DAS/VCE	DS108
PRP/5	PRP05
CNU/8-CSC	NU...CS...
BTU per PR/DIN e PR/3	BT005
BT/DIN/PO solo per PR/DIN	BT001
BT/3-BTO solo per PR/3	BT003-BT007
PR/DIN/AC in acciaio	PRO01
PR/DIN/AS idem con asole	PRO04
PR/DIN/AL in alluminio	PRO02
PR/3/AC per PR/DIN e PR/3	PRO03
PR/3/AS idem con asole	PRO05

Sigla	Codice
DAS/PT/GR	DS101GR
DAS/PT	DS101
DAS/PT (Ex)i	DS201
PM/41/2 poli	PM412
PM/51/3 poli	PM513
PM/51/5 poli	PM515
PM/51/10 poli	PM510
32	
POS/43	POS43
PMP/58	PMP58
CPM/01 (CPX/01)	CPM01 (CPX01)
DFU/7	DU07..
PSD/A	PD001
SDD/1	DD001
-	
SNZ/60	SN007
DAS/VCE	DS108
PRP/5	PRP05
CNU/8-CSC	NU...CS...
BTU per PR/DIN e PR/3	BT005
BT/DIN/PO solo per PR/DIN	BT001
BT/3-BTO solo per PR/3	BT003-BT007
PR/DIN/AC in acciaio	PRO01
PR/DIN/AS idem con asole	PRO04
PR/DIN/AL in alluminio	PRO02
PR/3/AC per PR/DIN e PR/3	PRO03
PR/3/AS idem con asole	PRO05

A circuiti sovrapposti

con corpo isolante in poliammide UL94V-0

- passante con codoli a saldare
- con circuito superiore sezionabile
- aggancio universale su entrambi i profilati PR/DIN e PR/3 a norma IEC 60715, tipi "G32" e TH/35
- disponibili nei colori beige RAL 1001 e grigio RAL 7042



codoli a saldare da 2,8 x 0,8 mm



Per determinare la tensione d'isolamento relativa ai diversi schemi di collegamento con ponti PTC, consultare la tabella a pag. 136

Il suffisso /GR identifica la versione di colore grigio.

(*) valore riferito a posizionamento sfalsato dei codoli (***) rispettivamente sul circuito superiore ed inferiore
(**) max. su codolo

versione grigia	
versione beige	
versione (Ex)i	
CARATTERISTICHE TECNICHE	
funzione / tipo	passante con codoli a saldare
sezione nominale (mm ²)	4
capacità di connessione	
conduttori flessibili (mm ²)	0,2 ÷ 6
conduttori rigidi (mm ²)	0,2 ÷ 6
conduttore flessibile max. con terminale (mm ²) - sigla terminale	4 - WP40/16
tensione nom. / corrente nom. / calibro sec. IEC 60947-7-1	320 V - 500 V (*) / 20 A (**) / A4
tensione nom. / corrente nom. / AWG / coppia di serraggio UL	-
tensione nominale (Ex e) [] / [] (V)	-
tensione impulsiva dimensionamento / grado di inquinamento	4 kV / 3
lunghezza spelatura (mm)	9
coppia di serraggio di prova / massima (Nm)	0,5 / 1,2
altezza / larghezza / spessore [] TH/35 7,5 mm	62 / 80 / 6
altezza / larghezza / spessore [] TH/35 15 mm	70 / 80 / 6
altezza / larghezza / spessore [] G32	66 / 80 / 6

DAS.4/SS/GR	
codice	DS110GR
DAS.4/SS	
codice	DS110

DSS.4/GR	
codice	DS400GR
DSS.4	
codice	DS400

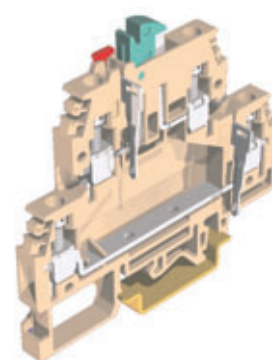

dettaglio del morsetto DSS.4 con coltellino sollevato e ponti PTC/4 inseriti sui due livelli

APPROVAZIONI

Approvazioni riferite alla versione base DAS.4



ACCESSORI	
Piastrina terminale	grigia beige blu
Ponte di parallelo fisso (*) intrinsecamente IPXXB a montaggio avvenuto	
Portata nominale ponte di parallelo (A)	
Striscia di segnalazione presenza ponte (100 mm)	verde
Ponte di parallelo sezionabile	
Piattina di parallelo multiplo	250 mm
Vite e colonnina di parallelo	
Diaframma colorato	rosso, verde, bianco
Diaframma separatore ponti	rosso
Presca per spina di derivazione	
Spina di derivazione	
Tastatore di prova componibile	
Chiusura per tastatore	
Striscia di numerazione	
Fusibile	
Protezione per ponti	
Cartellino nominativo	numerati o neutri
Bloccchetto terminale	
Profilato d'appoggio a norma IEC 60715	[]

Sigla	Codice
DAS/PT/GR	DS101GR
DAS/PT	DS101
PM/41/2 poli	PM412
PM/51/3 poli	PM513
PM/51/5 poli	PM515
PM/51/10 poli	PM510
32	
POS/43	POS43
PMP/58	PMP58
CPM/01 (CPX/01)	CPM01 (CPX01)
DFU/7	DU07..
PSD/A	PD001
SDD/1	DD001
SNZ/60	SN007
PRP/5	PRP05
CNU/8-CSC	NU...-CS...
BTU per PR/DIN e PR/3	BT005
BT/DIN/PO solo per PR/DIN	BT001
BT/3 solo per PR/3	BT003
PR/DIN/AC in acciaio	PR001
PR/DIN/AS idem con asole	PR004
PR/DIN/AL in alluminio	PR002
PR/3/AC per PR/DIN e PR/3	PR003
PR/3/AS idem con asole	PR005

Sigla	Codice
DSS/PT/GR	DS301GR
DSS/PT	DS301
PTC/4/02 poli (*)	PTC0402
PTC/4/03 poli (*)	PTC0403
PTC/4/05 poli (*)	PTC0405
PTC/4/10 poli (*)	PTC0410
PTC/4/00 (42 poli) (*)	PTC0400
32	
PTC/SP	PTC0990
DFU/7	DU07..
DFM/500	DF500
SNZ/60	SN007
CNU/8-CSC	NU...-CS...
BTU per PR/DIN e PR/3	BT005
BT/DIN/PO solo per PR/DIN	BT001
BT/3-BTO solo per PR/3	BT003-BT007
PR/DIN/AC in acciaio	PR001
PR/DIN/AS idem con asole	PR004
PR/DIN/AL in alluminio	PR002
PR/3/AC per PR/DIN e PR/3	PR003
PR/3/AS idem con asole	PR005

A circuiti sovrapposti

con corpo isolante in poliammide UL94V-0

- con connessioni a spina piatta
- aggancio universale su entrambi i profilati PR/DIN e PR/3 a norma IEC 60715, tipi "G32" e TH/35
- disponibili nei colori beige RAL 1001 e grigio RAL 7042

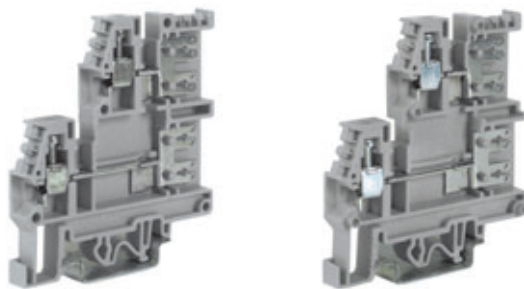

Terminali a spina piatta da 6,3 x 0,8 mm, oppure 2,8 x 0,8 mm, conformi a Norma IEC 60760



FVS/VCI - Cod. FV107

Vite e colonnina per il collegamento interno tra il corpo conduttore anteriore e quello posteriore del morsetto FVS.4



FVS/VCE - Cod. FV108

Vite e colonnina che, oltre al collegamento interno, realizza, con l'uso della piattina PMP, parallelo tra morsetti contigui

Il suffisso **/GR** identifica la versione di colore grigio.

versione grigia	
versione beige	
versione (Ex)i	
CARATTERISTICHE TECNICHE	
funzione / tipo	
sezione nominale	(mm ²)
capacità di connessione	
conduttori flessibili	(mm ²)
conduttori rigidi	(mm ²)
conduttore flessibile max. con terminale (mm ²) - sigla terminale	
tensione nom. / corrente nom. / calibro	sec. IEC 60947-7-1
tensione nom. / corrente nom. / AWG / coppia di serraggio	UL
tensione nominale (Ex e)	(V)
tensione impulsiva dimensionamento / grado di inquinamento	
lunghezza spelatura	(mm)
coppia di serraggio di prova / massima	(Nm)
altezza / larghezza / spessore	TH/35 7,5 mm
altezza / larghezza / spessore	TH/35 15 mm
altezza / larghezza / spessore	G32

FVS.4/GR	codice	FV100GR
FVS.4	codice	FV100
per circuiti sovrapposti		
4		
0,2 ÷ 6		
0,2 ÷ 6		
4 - WP40/16		
320 V / 20 A / A4		
600 V / 20 A / 20-10 AWG / 8,9 lb.in.		
-		
6 kV / 3		
12		
0,8 / 1,2		
69 / 64 / 6,5		
77 / 64 / 6,5		
73 / 64 / 6,5		

FFS.4/GR	codice	FF100GR
FFS.4	codice	FF100
per circuiti sovrapposti sfalsati		
4		
0,2 ÷ 6		
0,2 ÷ 6		
4 - WP40/16		
320 V / 20 A / A4		
600 V / 20 A / 20-10 AWG / 8,9 lb.in.		
-		
6 kV / 3		
12		
0,8 / 1,2		
69 / 64 / 6,5		
77 / 64 / 6,5		
73 / 64 / 6,5		

APPROVAZIONI



ACCESSORI	
Piastina terminale	grigia beige blu
Portata nominale ponte di parallelo	(A)
Ponte di parallelo sezionabile	
Piattina di parallelo multiplo	250 mm
Vite e colonnina di parallelo	
Diaframma colorato	rosso, verde, bianco
Diaframma separatore ponti	rosso
Presa per spina di derivazione	
Spina di derivazione	
Tastatore di prova componibile	
Chiusura per tastatore	
Striscia di numerazione	
Vite e colonnina di parallelo	
Protezione per ponti	
Cartellino nominativo	numerati o neutri
Bloccetto terminale	
Profilato d'appoggio a norma IEC 60715	

Sigla	Codice
FVS/PT/GR	FV101GR
FVS/PT	FV101
32	
POS/72	POS72
PMP/42	PMP42
CPM/01 (CPX/01)	CPM01 (CPX01)
DFU/6	DU06..
PSD/A	PD001
SDD/1	DD001
SNZ/65	SN006
FVS/VCI	FV107
FVS/VCE	FV108
PRP/6	PRP06
CNU/8-CSC	NU...-CS...
BTU per PR/DIN e PR/3	BT005
BT/DIN/PO solo per PR/DIN	BT001
BT/3-BTO solo per PR/3	BT003-BT007
PR/DIN/AC in acciaio	PR001
PR/DIN/AS idem con asole	PR004
PR/DIN/AL in alluminio	PR002
PR/3/AC per PR/DIN e PR/3	PR003
PR/3/AS idem con asole	PR005

Sigla	Codice
FFS/PT/GR	FF101GR
FFS/PT	FF101
32	
POS/72	POS72
PMP/42	PMP42
CPM/01 (CPX/01)	CPM01 (CPX01)
PSD/A	PD001
SDD/1	DD001
SNZ/65	SN006
PRP/6	PRP06
CNU/8-CSC	NU...-CS...
BTU per PR/DIN e PR/3	BT005
BT/DIN/PO solo per PR/DIN	BT001
BT/3-BTO solo per PR/3	BT003-BT007
PR/DIN/AC in acciaio	PR001
PR/DIN/AS idem con asole	PR004
PR/DIN/AL in alluminio	PR002
PR/3/AC per PR/DIN e PR/3	PR003
PR/3/AS idem con asole	PR005

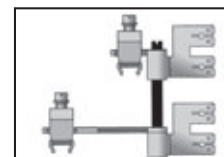

VCI

parallelo interno

Piattina PMP

(da ordinare in aggiunta a VCE)

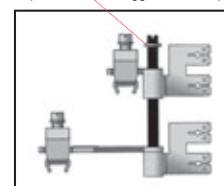

VCE

parallelo interno

+ parallelo contiguo

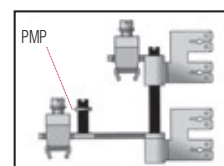

VCI + PM

parallelo interno

+ contiguo posteriore

A circuiti sovrapposti

con corpo isolante in poliammide UL94V-0

- a 3 piani per sensori
- con sistema LOCK
- con possibilità di indicazione LED
- aggancio su profilati tipo PR/3 secondo norma IEC 60715, tipo TH/35
- disponibili nei colori beige RAL 1001 e grigio RAL 7042

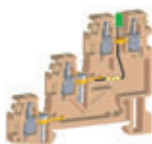

TLS.2/T

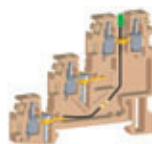

TLS.2/U

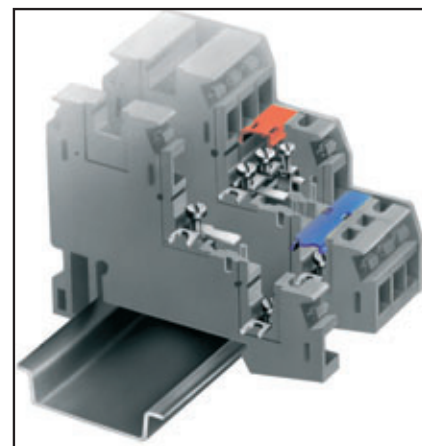

sistema LOCK

TLS.2/T cod. TL120 (con LED verde tra liv. intermedio e superiore)

TLS.2/U cod. TL110 (con LED verde tra liv. inferiore e superiore)

Il suffisso /GR identifica la versione di colore grigio.

versione grigia	
versione beige	
versione (Ex)i	
CARATTERISTICHE TECNICHE	
funzione / tipo	
sezione nominale	(mm ²)
capacità di connessione	
conduttori flessibili	(mm ²)
conduttori rigidi	(mm ²)
conduttore flessibile max. con terminale	(mm ²) - sigla terminale
tensione nom. / corrente nom. / calibro	sec. IEC 60947-7-1
tensione nom. / corrente nom. / AWG / coppia di serraggio	UL
tensione nominale (Ex e)	(V)
tensione impulsiva dimensionamento / grado di inquinamento	
lunghezza spelatura	(mm)
coppia di serraggio di prova / massima	(Nm)
altezza / larghezza / spessore	TH/35 7,5 mm
altezza / larghezza / spessore	TH/35 15 mm
altezza / larghezza / spessore	G32

TLS.2/GR	
codice	TL100GR
TLS.2	
codice	TL100
a 3 piani per sensori	
2,5	
0,2 ÷ 4	
0,2 ÷ 4	
2,5 - WP25/14	
250 V / 24 A / A3	
600 V / 15 A / 20-12 AWG / 3,5 lb.in	
-	
4 KV / 3	
8	
0,4 / 0,8	
52 / 62,5 / 6,2	
60 / 62,5 / 6,2	
-	

In installazioni ove lo spazio longitudinale è limitato, ma è tuttavia richiesta un'alta densità di cablaggio mantenendo inalterate le caratteristiche di isolamento, sono disponibili speciali morsetti passanti a due e tre piani. I morsetti a tre piani trovano applicazione standard in circuiti di installazione che prevedono l'impiego e la connessione di apparecchiature specifiche, come ad esempio i sensori. Infatti, mediante l'uso congiunto dei morsetti TLS.2 e TLD.2 è possibile collegare nella maniera ottimale e più economica sia i conduttori di alimentazione in ingresso al sensore, che quelli in uscita portanti il segnale dello stesso. In particolare, nel morsetto **TLS.2**, i livelli intermedio ed inferiore possono essere utilizzati per alimentare i sensori in c.c.; l'alimentazione viene ripartita sugli elementi contigui della morsettiera mediante uno speciale sistema di collegamento **LOCK**.

I relativi corpi conduttori sono dotati di una forcilla, rivolta all'esterno del morsetto, che va a combinarsi in corrispondenza dell'elemento omologo del morsetto contiguo. Il serraggio del risultante contatto avviene tramite una vite, fornita già inserita nell'elemento conduttore.

Il sopradescritto sistema LOCK consente di realizzare il collegamento dei poli positivo e negativo senza l'aggiunta di altri collegamenti in parallelo. Al livello superiore, passante, è collegato il conduttore per il segnale di ritorno del sensore; l'inserimento nelle apposite scanalature delle protezioni colorate **PRP/5** garantisce da ogni possibile contatto delle parti in tensione e permette un'immediata individuazione della polarità (Rosso per il +, Blu per il -).

Il morsetto **TLD.2** è perfettamente combinabile al **TLS.2** per il collegamento dei sensori grazie alle identiche caratteristiche elettriche e meccaniche. Due delle sei unità di serraggio possono ricevere i cavi di alimentazione del sensore e ripartirla a tutti gli altri sensori.

La connessione di parallelo tra i livelli intermedio ed inferiore di questo morsetto e quelli del TLS.2 contiguo viene realizzata usando le due viti predisposte nei corpi conduttori a forcilla del primo TLS.2 della serie, libere da qualsiasi altro collegamento; tra il morsetto TLD.2 ed il TLS.2 deve essere interposta una piastrina terminale TLD/PI, per garantire l'isolamento elettrico delle parti conduttrici del morsetto TLD.2, che risulterebbero altrimenti scoperte.

Il morsetto TLD.2 può essere impiegato inoltre per altre esigenze di connessione in svariati circuiti.

APPROVAZIONI



ACCESSORI	
Piastrina terminale	grigia beige blu
Ponte di parallelo fisso	
Portata nominale ponte di parallelo	(A)
Ponte di parallelo sezionabile	
Piattina di parallelo multiplo	250 mm
Vite e colonnina di parallelo	
Diaframma colorato	rosso, verde, bianco
Diaframma separatore ponti	rosso
Presa per spina di derivazione	
Spina di derivazione	
Tastatore di prova componibile	
Chiusura per tastatore	
Striscia di numerazione	
Targhetta antinfortunistica	su morsetti contigui
Protezione per ponti	
Cartellino nominativo	numerati o neutri
Bloccetto terminale	
Profilato d'appoggio a norma IEC 60715	

Sigla	Codice
TLS/PT/GR	TL101GR
TLS/PT	TL101
PM/20/2 poli	PM202
PM/30/3 poli	PM303
PM/30/5 poli	PM305
PM/30/10 poli	PM310
24	
POS/41	POS41
PMP/02	PMP02
CPM/21	CPM21
DFU/3	DU03..
DFM/400	DF400
PSD/D	PD004
SDD/1	DD001
-	
-	
SNZ/60	SN007
-	
PRP/5	PRP05
CNU/8-CSC	NU...CS...
BTU per PR/DIN e PR/3	BT005
BTO solo per PR/3	BT007
BT/3 solo per PR/3	BT003
PR/3/AC per PR/DIN e PR/3	PR003
PR/3/AS idem con asole	PR005

A circuiti sovrapposti

con corpo isolante in poliammide UL94V-0

- passante a 3 piani
- a 3 piani con collegamento di terra
- aggancio su guide TH 35-7,5 e TH 35-15 a norma IEC 60715
- disponibili nei colori beige RAL 1001 e grigio RAL 7042



con collegamento di terra sul livello inferiore

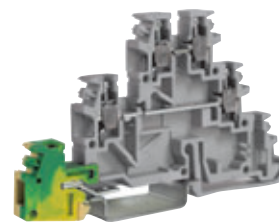
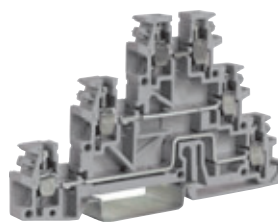

con collegamento di terra sul livello inferiore e passante sui livelli intermedio e superiore

Il suffisso **/GR** identifica la versione di colore grigio.

(*): 24 A factory wiring only

versione grigia	
versione beige	
versione (Ex)i	
CARATTERISTICHE TECNICHE	
funzione / tipo	
sezione nominale	(mm ²)
capacità di connessione	
conduttori flessibili	(mm ²)
conduttori rigidi	(mm ²)
conduttore flessibile max. con terminale	(mm ²) - sigla terminale
tensione nom. / corrente nom. / calibro	sec. IEC 60947-7-1
tensione nom. / corrente nom. / AWG / coppia di serraggio	UL
tensione nominale (Ex e)	(V)
tensione impulsiva dimensionamento / grado di inquinamento	
lunghezza spelatura	(mm)
coppia di serraggio di prova / massima	(Nm)
altezza / larghezza / spessore	TH/35 7,5 mm
altezza / larghezza / spessore	TH/35 15 mm
altezza / larghezza / spessore	G32

TLE.2/GR	codice TL400GR
TLE.2	codice TL400
CARATTERISTICHE TECNICHE	
a due piani + terra per attuatori	
2,5	
0,2 ÷ 4	
0,2 ÷ 4	
2,5 - WP25/14	
250 V / 24 A / A3	
600 V / 20 A (*) / 20 ÷ 12 AWG / 3,5 lb.in	
-	
4 KV / 3	
8	
0,4 / 0,8	
52 / 62,5 / 6,2	
60 / 62,5 / 6,2	
-	

TLD.2/GR	codice TL200GR
TLD.2	codice TL200
TLD.2 (Ex)i	codice TL300
CARATTERISTICHE TECNICHE	
passante a 3 piani	
2,5	
0,2 ÷ 4	
0,2 ÷ 4	
2,5 - WP25/14	
250 V / 24 A / A3	
600 V / 15 A / 20-12 AWG / 3,5 lb.in	
-	
4 KV / 3	
8	
0,4 / 0,8	
52 / 85 / 6,2	
60 / 85 / 6,2	
-	

TDE.2/GR	codice TL500GR
TDE.2	codice TL500
CARATTERISTICHE TECNICHE	
passante a 2 piani + terra	
2,5	
0,2 ÷ 4	
0,2 ÷ 4	
2,5 - WP25/14	
250 V / 24 A / A3	
600 V / 20 A (*) / 20 ÷ 12 AWG / 3,5 lb.in	
-	
4 KV / 3	
8	
0,4 / 0,8	
52 / 85 / 6,2	
60 / 85 / 6,2	
-	

APPROVAZIONI



ACCESSORI	
Piastrina terminale	grigia beige intermedio
Ponte di parallelo fisso	
Portata nominale ponte di parallelo	(A)
Ponte di parallelo sezionabile	
Piattina di parallelo multiplo	250 mm
Vite e colonnina di parallelo	
Diaframma colorato	rosso, verde, bianco
Diaframma separatore ponti	rosso
Presa per spina di derivazione	
Spina di derivazione	
Tastatore di prova componibile	
Chiusura per tastatore	
Striscia di numerazione	
Targhetta antinfortunistica	su morsetti contigui
Protezione per ponti	
Cartellino nominativo	numerati o neutri
Blocchetto terminale	
Profilato d'appoggio a norma IEC 60715	

Sigla	Codice
TLS/PT/GR	TL101GR
TLS/PT	TL101
PM/20/2 poli	PM202
PM/30/3 poli	PM303
PM/30/5 poli	PM305
PM/30/10 poli	PM310
24	
POS/41	POS41
PMP/02	PMP02
CPM/21	CPM21
DFU/3	DU03..
DFM/400	DF400
PSD/D	PD004
SDD/1	DD001
-	
SNZ/60	SN007
-	
PRP/5	PRP05
CNU/8-CSC	NU...-CS...
BTU per PR/DIN e PR/3	BT005
BTO solo per PR/3	BT007
BT/3 solo per PR/3	BT003
-	
PR/3/AC in acciaio	PRO03
PR/3/AS idem con asole	PRO05

Sigla	Codice
TLD/PT/GR	TL201GR
TLD/PT	TL201
TLD/PI	TL202
PM/20/2 poli	PM202
PM/30/3 poli	PM303
PM/30/5 poli	PM305
PM/30/10 poli	PM310
24	
POS/41	POS41
PMP/02	PMP02
CPM/21	CPM21
DFU/3	DU03..
DFM/400	DF400
PSD/D	PD004
SDD/1	DD001
-	
SNZ/60	SN007
-	
PRP/5	PRP05
CNU/8-CSC	NU...-CS...
BTU per PR/DIN e PR/3	BT005
BTO solo per PR/3	BT007
BT/3 solo per PR/3	BT003
-	
PR/3/AC in acciaio	PRO03
PR/3/AS idem con asole	PRO05

Sigla	Codice
TLD/PT/GR	TL201GR
TLD/PT	TL201
PM/20/2 poli	PM202
PM/30/3 poli	PM303
PM/30/5 poli	PM305
PM/30/10 poli	PM310
24	
POS/41	POS41
PMP/02	PMP02
CPM/21	CPM21
DFU/3	DU03..
DFM/400	DF400
PSD/D	PD004
SDD/1	DD001
-	
SNZ/60	SN007
-	
PRP/5	PRP05
CNU/8-CSC	NU...-CS...
BTU per PR/DIN e PR/3	BT005
BTO solo per PR/3	BT007
BT/3 solo per PR/3	BT003
-	
PR/3/AC in acciaio	PRO03
PR/3/AS idem con asole	PRO05

Portafusibile

con corpo isolante in poliammide UL94V-0

- per fusibili Ø 5 x 20 mm, con possibilità di evidenziare l'eventuale interruzione del fusibile mediante microcircuito LED (CIL/...)
- versioni base disponibili nei colori beige RAL 1001 e grigio RAL 7042 (ove indicato) o in versione adatta per l'impiego in circuiti "a sicurezza intrinseca" (Ex)i (colore blu RAL 5015)
- aggancio universale su entrambi i profilati PR/DIN e PR/3 a norma IEC 60715, tipi "G32" e TH/35

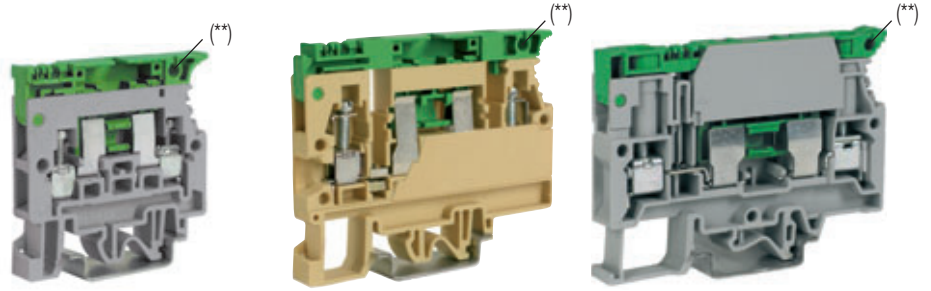

con possibilità di realizzare collegamenti di parallelo sia a monte che a valle del sezionamento

Per determinare la tensione d'isolamento relativa ai diversi schemi di collegamento con ponti PTC, consultare la tabella a pag. 136

Il suffisso /GR identifica la versione di colore grigio.

versione grigia	
versione beige	
versione (Ex)i	
CARATTERISTICHE TECNICHE	
funzione / tipo	
sezione nominale	(mm ²)
capacità di connessione	
conduttori flessibili	(mm ²)
conduttori rigidi	(mm ²)
conduttore flessibile max. con terminale (mm ²) - sigla terminale	
tensione nom. / corrente nom. / calibro	sec. IEC 60947-7-1
tensione nom. / corrente nom. / AWG / coppia di serraggio	UL
tensione nominale (Ex e)	(V)
tensione impulsiva dimensionamento / grado di inquinamento	
lunghezza spelatura	(mm)
coppia di serraggio di prova / massima	(Nm)
altezza / larghezza / spessore	TH/35 7,5 mm
altezza / larghezza / spessore	TH/35 15 mm
altezza / larghezza / spessore	G32

Massima potenza dissipata - Sec. IEC 60947-7-3						
Morsetto	Tensione [V] (*)	Corrente [A]	Protezione contro sovraccarico e cortocircuito		Esclusiva protezione di cortocircuito	
			Configurazione singola (PV) - [W]	Configurazione composta (PV) - [W]	Configurazione singola (PVK) - [W]	Configurazione composta (PVK) - [W]
SFR.4	250	6,3	2,5	1,6	2,5	2,5
SFO.4	250	6,3	2,5	1,6	4	2,5
SFR.6/M	250	6,3 / 10 Max.	2,5 (6,3 A)	1,6 (6,3 A)	4 (10 A)	2,5 (6,3 A)

(*) valore riferito alle caratteristiche di isolamento — (**) i morsetti sono provvisti di leva di sezionamento con foro predisposto per eventuale sigillatura del coltello o per l'inserimento di un nottolino per la manovra simultanea di più coltellini contigui

SFR.4/GR		SFR.6/M/GR	
codice	SF900GR	codice	SR500GR
SFR.4		SFR.6/M	
codice	SF900	codice	SR500
SFR.4 (Ex)i		SFR.6/M (Ex)i	
codice	SF850	codice	SR600
per fusibile ø 5x20 mm		per fusibile ø 5x20 mm	
4		6	
0,2 ÷ 6		0,2 ÷ 10	
0,2 ÷ 6		0,2 ÷ 10	
4 - WP40/16		6 - WP60/20	
800 V (*) / 6,3 A max (20 A con CO/5) / A4		630 V (*) / 10 A max. (19 A con CO/5) / A5	
600 V / 6,3 A / 20-12 AWG / 4, 4 lb.in.		600 V / 6,3 A / 20-8 AWG / 13 lb.in.	
-		-	
6 KV / 3		6 KV / 3	
11		11	
0,5 / 1,2		0,8 / 1,4	
52 / 52 / 8		59 / 79 / 10	
60 / 52 / 8		67 / 79 / 10	
56 / 52 / 8		63 / 79 / 10	

APPROVAZIONI

ACCESSORI	
Piastrina terminale	grigia beige blu
Ponte di parallelo fisso (premontato)	
(**) intrinsecamente IPXXB a montaggio avvenuto	
Portata nominale ponte di parallelo	(A)
Striscia di segnalazione presenza ponte (100 mm)	verde
Piattina di parallelo multiplo	250 mm
Vite e colonnina di parallelo	
Diaframma colorato	rosso, verde, bianco
Diaframma separatore ponti	rosso
Presca per spina di derivazione	
Spina di derivazione	
Striscia di numerazione	
Fusibile miniatura	Ø 5 x 20 mm
Circuito di segnalazione composto da:	non polarizzato
- 2 lamelle di contatto	
- 1 microcircuito o lampada	
- 1 vetrino di chiusura da inserire in tale sequenza	
Cartellino nominativo	numerati o neutri
Bloccchetto terminale	
Profilato d'appoggio a norma IEC 60715	

Sigla	Codice	Sigla	Codice	Sigla	Codice
SFR.4/PT/GR	SF701GR	-	-	SFR.6/PT/GR	SF301GR
SFR.4/PT	SF701	SFO/PT	SF401	SFR.6/PT	SF301
SFR.4/PT (Ex)i	SF801	SFO/PT (Ex)i	SF601	SFR.6/PT (Ex)i	SF401
-	-	PM/90/2 poli	PM902	PTC/20/02 poli (***)	PTC2002
-	-	PM/90/3 poli	PM903	PTC/20/03 poli (***)	PTC2003
-	-	PM/90/5 poli	PM905	PTC/20/05 poli (***)	PTC2005
-	-	PM/90/10 poli	PM900	PTC/20/10 poli (***)	PTC2010
-	-	24		PTC/20/00 (25 poli) (***)	PTC2000
-	-	-	-	25	
-	-	PMP/20	PMP20	PTC/SP	PTC0990
-	-	CPM/20	CPM20	-	-
-	-	DFU/7	DU07..	DFU/7	DU07..
DFU/3	DU03..	-	-	DFM/300	DF300
-	-	PSD/J	PD014	-	-
-	-	SDD/1	DD001	SDD/1	DD001
SNZ/8	SN004	SNZ/8	SN004	SNZ/10	SN010
F5	FN...	F5	FN...	F5	FN...
CIL/12	SF512	CIL/12	SF512	KITLSN/12-24	KIT1224
CIL/24	SF524	CIL/24	SF524	KITLSN/70-380	KIT70380
CIL/48	SF548	CIL/48	SF548		
CIL/115	SF515	CIL/115	SF515		
CIL/230	SF523	CIL/230	SF523		
CNU/8-CSC	NU...-CS...	CNU/8-CSC	NU...-CS...		
BTU per PR/DIN e PR/3	BT005	BTU per PR/DIN e PR/3	BT005	CNU/8-CSC	NU...-CS...
BT/DIN/PO solo per PR/DIN	BT001	BT/DIN/PO solo per PR/DIN	BT001	BTU per PR/DIN e PR/3	BT005
BT/3-BTO solo per PR/3	BT003-BT007	BT/3-BTO solo per PR/3	BT003-BT007	BT/DIN/PO solo per PR/DIN	BT001
PR/DIN/AC in acciaio	PRO01	PR/DIN/AC in acciaio	PRO01	BT/3-BTO solo per PR/3	BT003-BT007
PR/DIN/AS idem con asole	PRO04	PR/DIN/AS idem con asole	PRO04	PR/DIN/AC in acciaio	PRO01
PR/DIN/AL in alluminio	PRO02	PR/DIN/AL in alluminio	PRO02	PR/DIN/AS idem con asole	PRO04
PR/3/AC per PR/DIN e PR/3	PRO03	PR/3/AC per PR/DIN e PR/3	PRO03	PR/DIN/AL in alluminio	PRO02
PR/3/AS idem con asole	PRO05	PR/3/AS idem con asole	PRO05	PR/3/AC per PR/DIN e PR/3	PRO03

Portafusibile

con corpo isolante in poliammide UL94V-0

- per fusibili Ø 5 x 20 mm, con possibilità di evidenziare l'eventuale interruzione del fusibile mediante microcircuito LED (CIL...)
- versioni base disponibili nei colori beige RAL 1001 e grigio RAL 7042 (ove indicato)
- per fusibili Ø 6,3 x 32 mm
- con codolo a saldare
- aggancio universale su entrambi i profilati PR/DIN e PR/3 a norma IEC 60715, tipi "G32" e TH/35

Per determinare la tensione d'isolamento relativa ai diversi schemi di collegamento con ponti PTC, consultare la tabella a pag. 136

Il suffisso /GR identifica la versione di colore grigio.

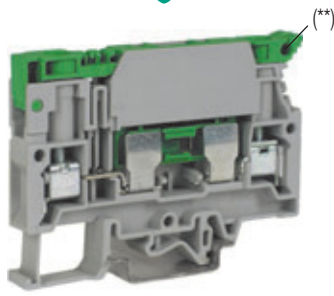

Il morsetto è dotato di coltellino predisposto per l'inserimento di un fusibile Ø 6,3 x 32 mm - 500 V (non di ns. fornitura)

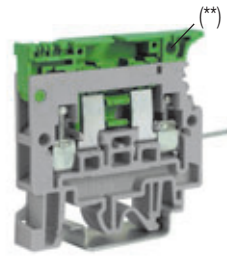

Codolo a saldare da 4 x 0,8 mm

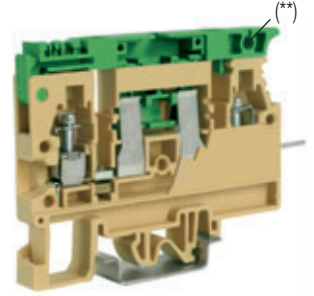

Codolo a saldare da 4 x 0,8 mm

Massima potenza dissipata - Sec. IEC 60947-7-3						
Morsetto	Tensione [V] (*)	Corrente [A]	Protezione contro sovraccarico e cortocircuito		Esclusiva protezione di cortocircuito	
			Configurazione singola (PV) - [W]	Configurazione composta (PV) - [W]	Configurazione singola (PVK) - [W]	Configurazione composta (PVK) - [W]
SFR.6	250	10	2,5 (2,5 A)	1,6 (1 A)	4 (10 A)	2,5 (2,5 A)
SFR.4	250	6,3	2,5	1,6	2,5	2,5
SFO.4	250	6,3	2,5	1,6	4	2,5

(*) valore riferito alle caratteristiche di isolamento — (**) i morsetti sono provvisti di leva di sezionamento con foro predisposto per eventuale sigillatura del coltello o per l'inserimento di un nottolino per la manovra simultanea di più coltellini contigui — (***) lampada al neon

versione grigia	
versione beige	
versione (Ex)i	
CARATTERISTICHE TECNICHE	
funzione / tipo	
sezione nominale	(mm²)
capacità di connessione	
conduttori flessibili	(mm²)
conduttori rigidi	(mm²)
conduttore flessibile max. con terminale (mm²) - sigla terminale	
tensione nom. / corrente nom. / calibro	sec. IEC 60947-7-1
tensione nom. / corrente nom. / AWG / coppia di serraggio	UL
tensione nominale (Ex e)	(V)
tensione impulsiva dimensionamento / grado di inquinamento	
lunghezza spelatura	(mm)
coppia di serraggio di prova / massima	(Nm)
altezza / larghezza / spessore	TH/35 7,5 mm
altezza / larghezza / spessore	TH/35 15 mm
altezza / larghezza / spessore	G32

SFR.6/GR	
codice	SR300GR
SFR.6	
codice	SR300
SFR.6 (Ex)i	
codice	SR400
per fusibile	6
conduttori flessibili	0,2 ÷ 10
conduttori rigidi	0,2 ÷ 10
conduttore flessibile max. con terminale (mm²) - sigla terminale	6 - WP60/20
tensione nom. / corrente nom. / calibro	630 V (*) / 10 A (33 A con cilindretto) / A5
tensione nom. / corrente nom. / AWG / coppia di serraggio	600 V / 10 A / 20-8 AWG / 13 lb.in
tensione nominale (Ex e)	-
tensione impulsiva dimensionamento / grado di inquinamento	6 kV (*) / 3
lunghezza spelatura	11
coppia di serraggio di prova / massima	0,8 / 1,4
altezza / larghezza / spessore	59 / 79 / 10
altezza / larghezza / spessore	67 / 79 / 10
altezza / larghezza / spessore	63 / 79 / 10

SFR.4/VS/GR	
codice	SF910GR
SFR.4/VS	
codice	SF910
per fusibile con codolo a saldare	4
conduttori flessibili	0,2 ÷ 6
conduttori rigidi	0,2 ÷ 6
conduttore flessibile max. con terminale (mm²) - sigla terminale	4 - WP40/16
tensione nom. / corrente nom. / calibro	400 V (*) / 6,3 A max (15 A con CO/5) / A4
tensione nom. / corrente nom. / AWG / coppia di serraggio	-
tensione nominale (Ex e)	-
tensione impulsiva dimensionamento / grado di inquinamento	4 kV (*) / 3
lunghezza spelatura	11
coppia di serraggio di prova / massima	0,5 / 1,2
altezza / larghezza / spessore	52 / 65 / 8
altezza / larghezza / spessore	60 / 65 / 8
altezza / larghezza / spessore	56 / 65 / 8

SFO.4/VS	
codice	SF410
per fusibile con codolo a saldare	4
conduttori flessibili	0,2 ÷ 6
conduttori rigidi	0,2 ÷ 6
conduttore flessibile max. con terminale (mm²) - sigla terminale	4 - WP40/16
tensione nom. / corrente nom. / calibro	400 V (*) / 6,3 A max (15 A con CO/5) / A4
tensione nom. / corrente nom. / AWG / coppia di serraggio	-
tensione nominale (Ex e)	-
tensione impulsiva dimensionamento / grado di inquinamento	4 kV (*) / 3
lunghezza spelatura	11
coppia di serraggio di prova / massima	0,5 / 1,2
altezza / larghezza / spessore	59 / 85 / 8
altezza / larghezza / spessore	67 / 85 / 8
altezza / larghezza / spessore	63 / 85 / 8

APPROVAZIONI



altre approvazioni riferite alla versione base



altre approvazioni riferite alla versione base

ACCESSORI	
Piastrina terminale	grigia beige blu
Ponte di parallelo fisso (premontato)	
(**) intrinsecamente IPXXB a montaggio avvenuto	
Portata nominale ponte di parallelo	(A)
Striscia di segnalazione presenza ponte (100 mm)	verde
Piattina di parallelo multiplo	250 mm
Vite e colonnina di parallelo	
Diaframma colorato	rosso, verde, bianco
Diaframma separatore ponti	rosso
Presca per spina di derivazione	
Spina di derivazione	
Striscia di numerazione	
Fusibile miniatura	Ø 5 x 20 mm
Circuito di segnalazione composto da:	non polarizzato
- 2 lamelle di contatto	
- 1 microcircuito o lampada	
- 1 vetrino di chiusura da inserire in tale sequenza	
Cartellino nominativo	numerati o neutri
Bloccchetto terminale	
Profilato d'appoggio a norma IEC 60715	

Sigla	Codice
SFR.6/PT/GR	SR301GR
SFR.6/PT	SR301
SFR.6/PT (Ex)i	SR401
PTC/20/02 poli (***)	PTC2002
PTC/20/03 poli (***)	PTC2003
PTC/20/05 poli (***)	PTC2005
PTC/20/10 poli (***)	PTC2010
PTC/20/00 (25 poli) (***)	PTC2000
25	
PTC/SP	PTC0990
-	
-	
DFU/7	DU07..
DFM/300	DF300
-	
SDD/1	DD001
SNZ/10	SN010
-	
KITLSN/12-24	KIT1224
KITLSN/70-380	KIT70380
CNU/8-CSC	NU...-CS...
BTU per PR/DIN e PR/3	BT005
BT/DIN/PO solo per PR/DIN	BT001
BT/3-BTO solo per PR/3	BT003-BT007
PR/DIN/AC in acciaio	PRO01
PR/DIN/AS idem con asole	PRO04
PR/DIN/AL in alluminio	PRO02
PR/3/AC per PR/DIN e PR/3	PRO03
PR/3/AS idem con asole	PRO05

Sigla	Codice
-	
SFR.4/PT	SR701
-	
-	
-	
-	
DFU/3	DU03..
-	
-	
-	
-	
SNZ/8	SN004
F5	FN...
CIL/12	SF512
CIL/24	SF524
CIL/48	SF548
CIL/115	SF515
CIL/230	SF523
CNU/8-CSC	NU...-CS...
BTU per PR/DIN e PR/3	BT005
BT/DIN/PO solo per PR/DIN	BT001
BT/3-BTO solo per PR/3	BT003-BT007
PR/DIN/AC in acciaio	PRO01
PR/DIN/AS idem con asole	PRO04
PR/DIN/AL in alluminio	PRO02
PR/3/AC per PR/DIN e PR/3	PRO03
PR/3/AS idem con asole	PRO05

Sigla	Codice
-	
SFO/PT	SF401
-	
PM/90/2 poli	PM902
PM/90/3 poli	PM903
PM/90/5 poli	PM905
PM/90/10 poli	PM900
25	
-	
PMP/20	PMP20
-	
DFU/7	DU07..
-	
SDD/1	DD001
SNZ/8	SN004
F5	FN...
CIL/12	SF512
CIL/24	SF524
CIL/48	SF548
CIL/115	SF515
CIL/230	SF523
CNU/8-CSC	NU...-CS...
BTU per PR/DIN e PR/3	BT005
BT/DIN/PO solo per PR/DIN	BT001
BT/3-BTO solo per PR/3	BT003-BT007
PR/DIN/AC in acciaio	PRO01
PR/DIN/AS idem con asole	PRO04
PR/DIN/AL in alluminio	PRO02
PR/3/AC per PR/DIN e PR/3	PRO03
PR/3/AS idem con asole	PRO05

Portafusibile

con corpo isolante in poliammide UL94V-0

- per fusibile "a lama" sec. DIN 72581/3F – ISO 8820
- versioni base disponibili nei colori beige RAL 1001 e grigio RAL 7042 (ove indicato)
- possibilità d'inserimento del collegamento multipolare sistema "Easy Bridge" a monte del fusibile
- aggancio universale su entrambi i profilati PR/DIN e PR/3 a norma IEC 60715, tipi "G32" e TH/35

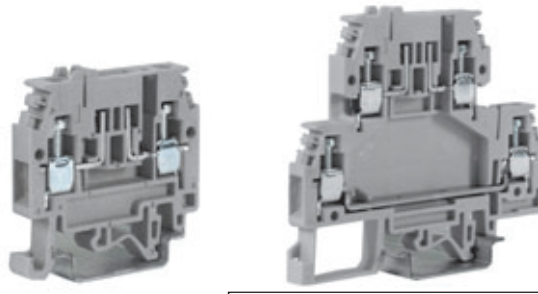

Schemi di collegamento ponti PTC					
NORMALE O CONCATENATO	CON SALTO DI POLO	ADIACENTE SENZA DIAFRAMMA	ADIACENTE CON DIAFRAMMA O PIASTRINA TERMINALE	SFALSATI	INCROCIATI

- (*) valore riferito alle caratteristiche di isolamento del morsetto
 (**) valori riferiti rispettivamente al circuito superiore ed inferiore
 (***) idoneo ad ospitare tutti i fusibili del tipo "a lama" aventi analoghe dimensioni.
 (****) configurazione separata sec. IEC 60947-7-3

Morsetto	Ponte	Tensione di isolamento nelle suddette configurazioni (V)			
MPFA.4	PTC/4	400	400	400	400
DSFA.4	PTC/4	400	400	400	400

Il suffisso /GR identifica la versione di colore grigio.

versione grigia	
versione beige	
versione (Ex)i	
CARATTERISTICHE TECNICHE	
funzione / tipo	
sezione nominale	(mm ²)
capacità di connessione	
conduttori flessibili	(mm ²)
conduttori rigidi	(mm ²)
conduttore flessibile max. con terminale (mm ²) - sigla terminale	
tensione nom. / corrente nom. / calibro	sec. IEC 60947-7-1
tensione nom. / corrente nom. / AWG / coppia di serraggio	UL
tensione nominale (Ex e)	(V)
tensione impulsiva dimensionamento / grado di inquinamento	
lunghezza spelatura	(mm)
coppia di serraggio di prova / massima	(Nm)
altezza / larghezza / spessore	TH/35 7,5 mm
altezza / larghezza / spessore	TH/35 15 mm
altezza / larghezza / spessore	G32

MPFA.4/GR	MF100GR
codice	MF100GR
MPFA.4	
codice	MF100
per fusibile tipo "a lama" (***)	
4	
0,2 ÷ 6	
0,2 ÷ 6	
4 - WP40/16	
400 V (*) / 15 A (****) / A4	
600 V / 6,3 A / 26-10 AWG / 4,4 lb.in	
-	
6 kV (*) / 3	
9	
0,5 / 1,2	
47 / 47 / 6	
55 / 47 / 6	
51 / 47 / 6	

DSFA.4/GR	DA100GR
codice	DA100GR
DSFA.4	
codice	DA100
a 2 piani - per fusibile a lama (***) sul circuito sup.	
4	
0,2 ÷ 6	
0,2 ÷ 6	
4 - WP40/16	
400 V (*) / 15 A (****) - 32 A (**) / A4	
300 V / 6,3 - 30 A / 26-10 AWG / 4,4 lb.in	
-	
6 kV / 3	
9	
0,5 / 1,2	
68 / 78 / 6	
75 / 78 / 6	
72 / 78 / 6	

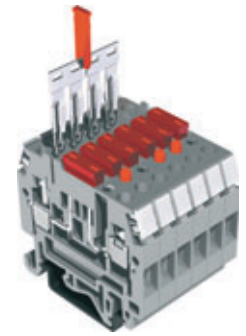

MPFA.4 – dettaglio dei morsetti con numerazione CNU/8 e SNZ/60, fusibile "a lama" vista del ponte PTC/4 e vista del ponte PTC. Il morsetto può essere fornito già comprensivo di un circuito di segnalazione LED non polarizzato, per segnalare l'eventuale interruzione del fusibile. Sono disponibili due versioni, in funzione delle diverse tensioni di alimentazione.

MPFA.4/L12 cod. MF112 (completo di circuito LED 12 V non polarizzato)

MPFA.4/L24 cod. MF124 (completo di circuito LED 24 V non polarizzato)

APPROVAZIONI



Approvazioni riferite ad impiego con cartuccia portafusibile CPF/5



Approvazioni riferite ad impiego con cartuccia portafusibile CPF/5

ACCESSORI	
Piastrina terminale	grigia beige blu
Ponte di parallelo fisso (intrinsecamente IPXXB a montaggio avvenuto)	
Portata nominale ponte di parallelo	(A)
Striscia di segnalazione presenza ponte (100 mm)	verde
Ponte di parallelo sezionabile	
Piattina di parallelo multiplo	250 mm
Vite e colonnina di parallelo	
Diaframma colorato	rosso, verde, bianco
Diaframma separatore ponti	rosso
Presa per spina di derivazione	
Spina di derivazione	
Tastatore di prova componibile	
Chiusura per tastatore	
Fusibili "a lama"	In = 2 A secondo DIN 72581/3F ISO 8820 In = 5 A - tensione max 32 V In = 7,5 A In = 15 A
Cartellino nominativo	numerati o neutri
Bloccchetto terminale	
Profilato d'appoggio a norma IEC 60715	

Sigla	Codice
MPS.4/PT/GR	MP901GR
MPS.4/PT	MP901
-	
PTC/4/02 poli	PTC0402
PTC/4/03 poli	PTC0403
PTC/4/05 poli	PTC0405
PTC04/10 poli	PTC0410
PTC/4/00 (42 poli)	PTC0400
32	
PTC/SP	PTC0990
-	
-	
-	
DFU/3	DU03..
DFM/500	DF500
-	
-	
-	
F32/2 In = 2 A	FN03202
F32/5 In = 5 A	FN03205
F32/7 In = 7,5 A	FN03207
F32/15 In = 15 A	FN03215
CNU/8-CSC	NU...-CS...
BTU per PR/DIN e PR/3	BT005
BT/DIN/PO solo per PR/DIN	BT001
BT/3-BTO solo per PR/3	BT003-BT007
PR/DIN/AC in acciaio	PRO01
PR/DIN/AS idem con asole	PRO04
PR/DIN/AL in alluminio	PRO02
PR/3/AC per PR/DIN e PR/3	PRO03
PR/3/AS idem con asole	PRO05

Sigla	Codice
DSS/PT/GR	DS301GR
DSS/PT	DS301
-	
PTC/4/02 poli	PTC0402
PTC/4/03 poli	PTC0403
PTC/4/05 poli	PTC0405
PTC04/10 poli	PTC0410
PTC/4/00 (42 poli)	PTC0400
32	
PTC/SP	PTC0990
-	
-	
-	
DFU/7	DU07..
DFM/500	DF500
-	
-	
-	
F32/2 In = 2 A	FN03202
F32/5 In = 5 A	FN03205
F32/7 In = 7,5 A	FN03207
F32/15 In = 15 A	FN03215
CNU/8-CSC	NU...-CS...
BTU per PR/DIN e PR/3	BT005
BT/DIN/PO solo per PR/DIN	BT001
BT/3-BTO solo per PR/3	BT003-BT007
PR/DIN/AC in acciaio	PRO01
PR/DIN/AS idem con asole	PRO04
PR/DIN/AL in alluminio	PRO02
PR/3/AC per PR/DIN e PR/3	PRO03
PR/3/AS idem con asole	PRO05

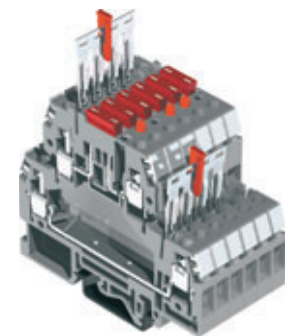

DSFA.4 – dettaglio dei morsetti con numerazione CNU/8 e SNZ/60, fusibile a lama e vista dei ponti PTC/4 sul livello superiore (a monte del fusibile) e sul livello inferiore. Il morsetto può essere fornito già comprensivo di un circuito di segnalazione LED non polarizzato, per segnalare l'eventuale interruzione del fusibile. Sono disponibili due versioni, in funzione delle diverse tensioni di alimentazione.

DSFA.4/L12 cod. DA112 (completo di circuito LED 12 V non polarizzato)

DSFA.4/L24 cod. DA124 (completo di circuito LED 24 V non polarizzato)

Cartuccia portacomponenti

con corpo isolante in poliammide UL94V-0

- da montarsi sui morsetti: MPFA.4, DSFA.4 ed HMFA.2 (vedi pag. 84)
- possibilità d'inserimento di fusibile Ø 5 x 20 mm (ns. tipo F5, con e senza LED di segnalazione, diodo (da 1 o 3 A), cilindretto in ottone Ø 5 x 20 mm ed altri componenti (ad es. resistenze)



Massima potenza dissipata - Sec. IEC 60947-7-3						
Morsetto	Tensione [V] (*)	Corrente [A]	Protezione contro sovraccarico e cortocircuito		Esclusiva protezione di cortocircuito	
			Configurazione singola (PV) - [W]	Configurazione composta (PV) - [W]	Configurazione singola (PVK) - [W]	Configurazione composta (PVK) - [W]
MPFA.4 + CPF/5	250	6,3	1,6	1,6	4	1,6
DSFA.4 + CPF/5	250	6,3	1,6	1,6	4	1,6
HMFA.2 + CPF/5	250	6,3	1,6	1,6	4	1,6

versione base	
CARATTERISTICHE TECNICHE	
funzione / tipo	
sezione nominale	(mm ²)
capacità di connessione	
conduttori flessibili	(mm ²)
conduttori rigidi	(mm ²)
conduttore flessibile max. con terminale	(mm ²) - sigla terminale
tensione nom. / corrente nom. / calibro	sec. IEC 60947-7-1
tensione nom. / corrente nom. / AWG / coppia di serraggio	UL
tensione nominale (Ex e)	□ / □ (V)
tensione impulsiva dimensionamento / grado di inquinamento	4 KV / 3
lunghezza spelatura	(mm)
coppia di serraggio di prova / massima	(Nm)
altezza / larghezza / spessore	□ TH/35 7,5 mm
altezza / larghezza / spessore	□ TH/35 15 mm
altezza / larghezza / spessore	□ G32

CPF/5	codice	CPF05
		cartuccia portacomponenti
		-
		-
		-
		-
		320 V (a) / 6,3 A (a) / A5
		-
		-
		4 KV / 3
		-
		-
		(b) / 33 / 6
		(b) / 33 / 6
		(b) / 33 / 6

La cartuccia è idonea ad ospitare un fusibile di ricambio, al posto del circuito di segnalazione LED.

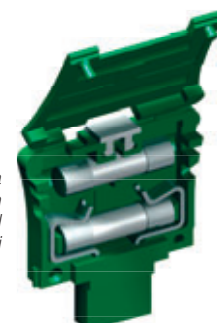

APPROVAZIONI

Approvazioni riferite ai morsetti sui quali la cartuccia viene montata – vedere tabella

ACCESSORI	
Cartellino nominativo	numerati o neutri
Elemento conduttore in ottone stagnato	Ø 5 x 20 mm
Cartuccia / inserto con diodo da 1 A	
Cartuccia / inserto con diodo da 3 A	

Sigla	Codice
CNU/8	NU...
CO/5	VL103
SFR/11A (con diodo da 1 A)	SF992
SFR/13A (con diodo da 3 A)	SF993

VERSIONI PREDISPOSTE	
Con microcircuito LED non polarizzato	12 Vdc / Vac
Con microcircuito LED non polarizzato	24 Vdc / Vac
Con microcircuito LED non polarizzato	48 Vdc / Vac
Con microcircuito LED non polarizzato	115 Vdc / Vac
Con microcircuito LED non polarizzato	230 Vdc / Vac
Con diodo da 1 A (tipi 1N4001 ÷ 1N4007)	
Con diodo da 3 A (tipo BY255)	
Con resistenza 1200 Ω (1 W ± 5%)	

Sigla	Codice
CPF/5L12	CPF512
CPF/5L24	CPF524
CPF/5L48	CPF548
CPF/5L115	CPF511
CPF/5L230	CPF523
CPF/5D1A	CPF501
CPF/5D3A	CPF503
CPF/5R	CPR05

Nota:

- (a) con fusibile ø 5 x 20 mm, 250 V, I_{max} = 6,3 A - con cilindretto di ottone I_{max} = 10 A
 (b) quando la cartuccia viene montata sui morsetti, complessive, tenuto conto anche del profilato d'appoggio:

Morsetto	Altezza su profilato □ TH/35 7,5 (mm)	Altezza su profilato □ TH/35 15 (mm)	Altezza su profilato □ G32 (mm)
HMFA.2	57	75	-
MPFA.4	75	83	79
DSFA.4	96	104	100

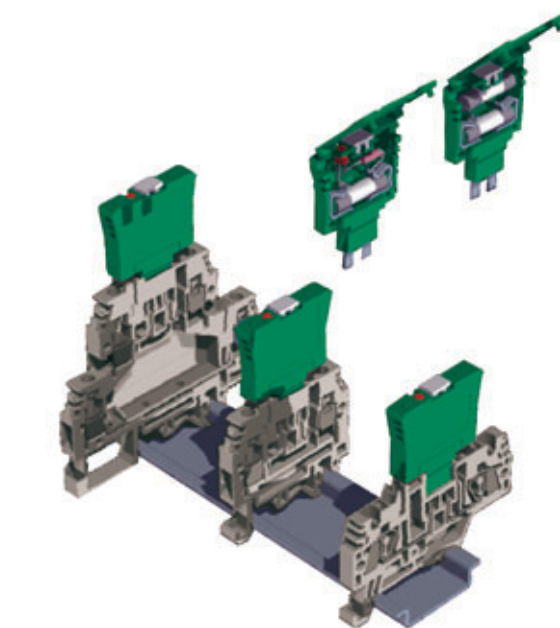

Vista delle differenti possibilità di montaggio della cartuccia rispettivamente sui morsetti DSFA.4, MPFA.4 ed HMFA.2.

Quando montata su morsetti HMFA.2, disposti in maniera adiacente tra loro, occorre prevedere una piastrina terminale tra un morsetto e l'altro a causa del differenziale di passo tra morsetto e cartuccia.

Portafusibile

con corpo isolante in poliammide UL94V-0

- per fusibili Ø 6,3 x 32 mm
- per fusibili Ø 6,3 x 32 mm, con possibilità di evidenziare l'eventuale interruzione del fusibile mediante microcircuito LED (CIL/...)
- aggancio universale su entrambi i profilati PR/DIN e PR/3 a norma IEC, tipi "G32" e TH/35
- disponibili in colore beige RAL 1001

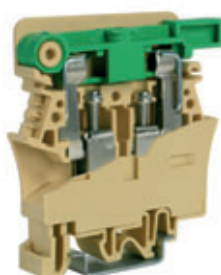

Il morsetto è dotato di coltellino predisposto per l'inserimento di un fusibile Ø 6,3 x 32 mm - 500 V (non di ns. fornitura).

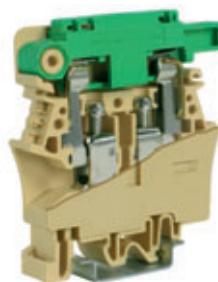

Il morsetto è dotato di un coltellino che consente l'inserimento di un fusibile Ø 6,3 x 32 mm - 500 V e di un microcircuito LED non polarizzato. L'accensione del LED evidenzia l'eventuale interruzione del fusibile. Il morsetto può essere fornito già con il circuito CIL montato per inserimento di un circuito LED non polarizzato.



Il morsetto è dotato di un coltellino che consente l'inserimento di un fusibile Ø 6,3 x 32 mm - 500 V e di una lampada al neon con resistenza incorporata (ns. tipo LSN Ø 6 x 26 mm - 380 V max). L'interruzione del fusibile determina l'accensione della lampada.

LSN



(*) valore riferito alle caratteristiche di isolamento del morsetto

(**) per sezionamento simultaneo morsetti adiacenti

versione base	FPC.10	FPL.10/C	FPL.10/L			
	codice FP100	codice FP300	codice FP200			
versione (Ex)i						
CARATTERISTICHE TECNICHE						
funzione / tipo	per fusibile Ø 6,3 x 32 mm	per fusibile Ø 6,3 x 32 mm e LED	per fusibile Ø 6,3 x 32 mm e lampada			
sezione nominale (mm²)	10	10	10			
capacità di connessione						
conduttori flessibili (mm²)	1,5 ÷ 16	1,5 ÷ 16	1,5 ÷ 16			
conduttori rigidi (mm²)	1,5 ÷ 16	1,5 ÷ 16	1,5 ÷ 16			
conduttore flessibile max. con terminale (mm²) - sigla terminale	10 - WP100/21	10 - WP100/21	10 - WP100/21			
tensione nom. / corrente nom. / calibro sec. IEC 60947-7-1	800 V (*) / 10 A (20 A con SFC/CO) / B6	800 V (*) / 10 A / B6	800 V (*) / 10 A (20 A con SFC/CO) / B6			
tensione nom. / corrente nom. / AWG / coppia di serraggio UL	600 V / 15 A / 20-6 AWG / 7 lb.in.	300 V / 15 A / 20-6 AWG / 7 lb.in.	300 V / 15 A / 20-6 AWG / 7 lb.in.			
tensione nominale (Ex e) / (V)	-	-	-			
tensione impulsiva dimensionamento / grado di inquinamento	6 kV (*) / 3	6 kV (*) / 3	6 kV (*) / 3			
lunghezza spelatura (mm)	17	17	17			
coppia di serraggio di prova / massima (Nm)	1,2 / 1,9	1,2 / 1,9	1,2 / 1,9			
altezza / larghezza / spessore TH/35 7,5 mm	70 / 63 / 12	71 / 63 / 12	71 / 63 / 12			
altezza / larghezza / spessore TH/35 15 mm	78 / 63 / 12	79 / 63 / 12	79 / 63 / 12			
altezza / larghezza / spessore G32	74 / 63 / 12	75 / 63 / 12	75 / 63 / 12			
	Approvazioni riferite alla versione base					
ACCESSORI	Sigla	Codice	Sigla	Codice	Sigla	Codice
Piastrina terminale	-	-	-	-	-	-
beige	-	-	-	-	-	-
blu	-	-	-	-	-	-
Ponte di parallelo fisso (premontato) (***) intrinsecamente IPXXB a montaggio avvenuto	-	-	-	-	-	-
Ponte di parallelo sezionabile	-	-	-	-	-	-
Piattina di parallelo multiplo	-	-	-	-	PMP/20	PMP20
Vite e colonnina di parallelo	-	-	-	-	-	-
Diaframma colorato	rosso, verde, bianco	DFU/6	DU06..	DFU/6	DU06..	DU06..
Diaframma separatore ponti	rosso	-	-	-	-	-
Presca per spina di derivazione	-	-	-	-	-	-
Spina di derivazione	SDD/2	DD002	-	-	SDD/1	DD001
Manopola di manovra (**)	MSM (a 6 elementi)	FC103	MSM (a 6 elementi)	FC103	MSM (a 6 elementi)	FC103
Lampada al neon Ø 6 x 26 mm	-	-	-	-	LSN	FL202
Circuito LED composto da: non polarizzato	-	-	-	-	-	-
- 2 laelle di controllo	-	-	CIL/12	SF512	-	-
- 1 microcircuito	-	-	CIL/24	SF524	-	-
- 1 vetrino di chiusura da inserire in tale sequenza	-	-	CIL/48	SF548	-	-
	-	-	CIL/115	SF515	-	-
	-	-	CIL/230	SF523	-	-
Cartellino nominativo	CNU/8-CSC	NU...-CS...	CNU/8-CSC	NU...-CS...	CNU/8-CSC	NU...-CS...
Bloccchetto terminale	BTU per PR/DIN e PR/3	BT005	BTU per PR/DIN e PR/3	BT005	BTU per PR/DIN e PR/3	BT005
	BT/DIN/PO solo per PR/DIN	BT001	BT/DIN/PO solo per PR/DIN	BT001	BT/DIN/PO solo per PR/DIN	BT001
	BT/3-BTO solo per PR/3	BT003-BT007	BT/3-BTO solo per PR/3	BT003-BT007	BT/3-BTO solo per PR/3	BT003-BT007
	PR/DIN/AC in acciaio	PRO01	PR/DIN/AC in acciaio	PRO01	PR/DIN/AC in acciaio	PRO01
	PR/DIN/AS idem con asole	PRO04	PR/DIN/AS idem con asole	PRO04	PR/DIN/AS idem con asole	PRO04
	PR/DIN/AL in alluminio	PRO02	PR/DIN/AL in alluminio	PRO02	PR/DIN/AL in alluminio	PRO02
	PR/3/AC per PR/DIN e PR/3	PRO03	PR/3/AC per PR/DIN e PR/3	PRO03	PR/3/AC per PR/DIN e PR/3	PRO03
	PR/3/AS idem con asole	PRO05	PR/3/AS idem con asole	PRO05	PR/3/AS idem con asole	PRO05

Portafusibile con LED segnalatore

con corpo isolante in poliammide UL94V-0

- per fusibili Ø 50x20 mm, con possibilità di evidenziare l'eventuale interruzione del fusibile mediante microcircuito LED (CIL/...)
- aggancio universale su entrambi i profilati PR/DIN e PR/3 a norma IEC 60715, tipi "G32" e TH/35
- con microcircuiti LED (CIL) - non polarizzati per funzionamento in corrente alternata e/o continua e per evidenziare l'eventuale interruzione del fusibile
- disponibili in colore beige RAL 1001

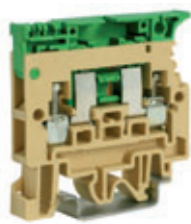

(*) valore riferito alle caratteristiche di isolamento



Fusibile F5 Ø 5 x 20 mm (250 V - 5 A max)



Circuito CIL/...

Il morsetto è dotato di coltellino predisposto per l'inserimento di un fusibile ns. tipo F5 Ø 5 x 20 mm.

I microcircuiti stampati non polarizzati (CIL) sono inseriti in un apposito alloggiamento del coltellino.

L'accensione del LED evidenzia l'eventuale interruzione del fusibile.

Sono disponibili varie versioni per le diverse tensioni.

versione base	
versione (Ex)i	
CARATTERISTICHE TECNICHE	
funzione / tipo	
sezione nominale	(mm ²)
capacità di connessione	
conduttori flessibili	(mm ²)
conduttori rigidi	(mm ²)
conduttore flessibile max. con terminale (mm ²) - sigla terminale	
tensione nom. / corrente nom. / calibro	sec. IEC 60947-7-1
tensione nom. / corrente nom. / AWG / coppia di serraggio	UL
tensione nominale (Ex e)	(V)
tensione impulsiva dimensionamento / grado di inquinamento	
lunghezza spelatura	(mm)
coppia di serraggio di prova / massima	(Nm)
altezza / larghezza / spessore	TH/35 7,5 mm
altezza / larghezza / spessore	TH/35 15 mm
altezza / larghezza / spessore	G32

SFR.4/C12 codice SF912 completo di circuito LED 12V non polarizzato
SFR.4/C24 codice SF924 completo di circuito LED 24V non polarizzato
per fusibile con LED segnalatore
4
0,2 ÷ 6
0,2 ÷ 6
4 - WP40/16
800 V (*) / 6,3 A max / A4
600 V / 6,3 A / 20-12 AWG / 4,4 lb.in.
-
6 kV (*) / 3
11
0,5 / 1,2
52 / 52 / 8
60 / 52 / 8
56 / 52 / 8

SFR.4/C48 codice SF948 completo di circuito LED 48V non polarizzato
SFR.4/C115 codice SF915 completo di circuito LED 115V non polarizzato
SFR.4/C230 codice SF923 completo di circuito LED 230V non polarizzato
per fusibile con LED segnalatore
4
0,2 ÷ 6
0,2 ÷ 6
4 - WP40/16
800 V (*) / 6,3 A max / A4
600 V / 6,3 A / 20-12 AWG / 4,4 lb.in.
-
6 kV (*) / 3
11
0,5 / 1,2
52 / 52 / 8
60 / 52 / 8
56 / 52 / 8

APPROVAZIONI

Approvazioni riferite alla versione base (pag. 32)

Approvazioni riferite alla versione base (pag. 32)

ACCESSORI	
Piastrina terminale	beige blu
Ponte di parallelo fisso	
Ponte di parallelo sezionabile	
Piattina di parallelo multiplo	250 mm
Vite e colonnina di parallelo	
Diaframma colorato	rosso, verde, bianco
Diaframma separatore ponti	rosso
Presca per spina di derivazione	
Spina di derivazione	
Striscia di numerazione	
Fusibile miniatura	Ø 5 x 20 mm
Elemento conduttore	
Circuito LED	non polarizzato

Sigla	Codice
SFR/PT	SF701
-	
-	
-	
-	
DFU/3	DU03..
-	
-	
-	
SNZ/8	SN004
F5	FN...
CO/5	VL103
-	

Sigla	Codice
SFR/PT	SF701
-	
-	
-	
-	
DFU/3	DU03..
-	
-	
-	
SNZ/8	SN004
F5	FN...
CO/5	VL103
-	

Cartellino nominativo	numerati o neutri
Blocchetto terminale	
Profilato d'appoggio a norma IEC 60715	

CNU/8-CSC	NU...-CS...
BTU per PR/DIN e PR/3	BT005
BT/DIN/PO solo per PR/DIN	BT001
BT/3-BTO solo per PR/3	BT003-BT007
PR/DIN/AC in acciaio	PR001
PR/DIN/AS idem con asole	PR004
PR/DIN/AL in alluminio	PR002
PR/3/AC per PR/DIN e PR/3	PR003
PR/3/AS idem con asole	PR005

CNU/8-CSC	NU...-CS...
BTU per PR/DIN e PR/3	BT005
BT/DIN/PO solo per PR/DIN	BT001
BT/3-BTO solo per PR/3	BT003-BT007
PR/DIN/AC in acciaio	PR001
PR/DIN/AS idem con asole	PR004
PR/DIN/AL in alluminio	PR002
PR/3/AC per PR/DIN e PR/3	PR003
PR/3/AS idem con asole	PR005

Portafusibile con LED segnalatore

con corpo isolante in poliammide UL94V-0

- con microcircuiti LED (CIL) - non polarizzati per funzionamento in corrente alternata e/o continua e per evidenziare l'eventuale interruzione del fusibile
- aggancio universale su entrambi i profilati PR/DIN e PR/3 a norma IEC 60715, tipi "G32" e TH/35
- disponibili in colore beige RAL 1001

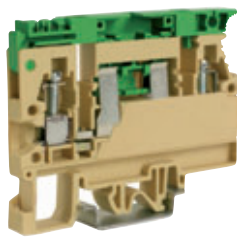

(**) Il morsetto è provvisto di leva di sezionamento con foro predisposto per eventuale sigillatura del coltello o per l'inserimento di un nottolino per la manovra simultanea di più coltellini contigui.

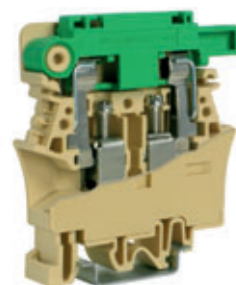

Il morsetto è dotato di coltellino predisposto per l'inserimento di un fusibile ns. tipo **F5** \varnothing 5 x 20 mm per il morsetto SF0.4 o di un fusibile \varnothing 6,3 x 32 mm per il morsetto FPL.10. I **microcircuiti** stampati non polarizzati sono inseriti in un apposito alloggiamento del coltellino. L'accensione del LED evidenzia l'eventuale interruzione del fusibile. Sono disponibili varie versioni per le diverse tensioni.



Circuito CIL/...

(*) valore riferito alle caratteristiche di isolamento

versione base	
versione (Ex)i	
CARATTERISTICHE TECNICHE	
funzione / tipo	
sezione nominale	(mm ²)
capacità di connessione	
conduttori flessibili	(mm ²)
conduttori rigidi	(mm ²)
conduttore flessibile max. con terminale (mm ²) - sigla terminale	
tensione nom. / corrente nom. / calibro	sec. IEC 60947-7-1
tensione nom. / corrente nom. / AWG / coppia di serraggio	UL
tensione nominale (Ex e)	(V)
tensione impulsiva dimensionamento / grado di inquinamento	
lunghezza spelatura	(mm)
coppia di serraggio di prova / massima	(Nm)
altezza / larghezza / spessore	TH/35 7,5 mm
altezza / larghezza / spessore	TH/35 15 mm
altezza / larghezza / spessore	G32

SFO.4/C12	codice	SF812
completo di circuito LED 12V non polarizzato		
SFO.4/C24	codice	SF824
completo di circuito LED 24V non polarizzato		
per fusibile \varnothing 5 x 20 mm con LED segnalatore		
4		
0,2 ÷ 6		
4 - WP40/16		
800 V (*) / 6,3 A max / A4		
250 V / 20 A / 20-12 AWG / 4,4 lb.in.		
-		
6 kV (*) / 3		
11		
0,8 / 1,2		
59 / 73 / 8		
67 / 73 / 8		
62 / 73 / 8		

SFO.4/C48	codice	SF848
completo di circuito LED 48V non polarizzato		
SFO.4/C115	codice	SF815
completo di circuito LED 115V non polarizzato		
SFO.4/C230	codice	SF823
completo di circuito LED 230V non polarizzato		
per fusibile \varnothing 5 x 20 mm con LED segnalatore		
4		
0,2 ÷ 6		
4 - WP40/16		
800 V (*) / 6,3 A max / A4		
250 V / 20 A / 20-12 AWG / 7 lb.in.		
-		
6 kV (*) / 3		
11		
0,8 / 1,2		
59 / 85 / 8		
67 / 85 / 8		
62 / 85 / 8		

FPL.10/C12	codice	FP912
completo di circuito LED 115V non polarizzato		
FPL.10/C24	codice	FP924
completo di circuito LED 115V non polarizzato		
FPL.10/C48	codice	FP948
completo di circuito LED 48V non polarizzato		
FPL.10/C115	codice	FP915
completo di circuito LED 115V non polarizzato		
FPL.10/C230	codice	FP923
completo di circuito LED 230V non polarizzato		
per fusibile \varnothing 6,3 x 32 mm con LED segnalatore		
10		
1,5 ÷ 16		
10 - WP100/21		
800 V (*) / 10 A / B6		
300 V / 15 A / 20-6 AWG / 7 lb.in.		
-		
6 kV (*) / 3		
17		
1,2 / 1,9		
71 / 63 / 12		
79 / 63 / 12		
75 / 63 / 12		

APPROVAZIONI

Approvazioni riferite alla versione base (pag. 32)

Approvazioni riferite alla versione base (pag. 32)

Approvazioni riferite alla versione base (pag. 36)

ACCESSORI	
Piastrina terminale	beige blu
Ponte di parallelo fisso	
Portata nominale del ponte di parallelo	(A)
Piattina di parallelo multiplo	250 mm
Vite e colonnina di parallelo	
Diaframma colorato	rosso, verde, bianco
Diaframma separatore ponti	rosso
Presca per spina di derivazione	
Spina di derivazione	
Striscia di numerazione	
Fusibile miniatura	\varnothing 5 x 20 mm
Manopola di manovra	
Circuito LED	non polarizzato

Sigla	Codice
SFO/PT	SF401
-	-
PM/90/2 poli	PM902
PM/90/3 poli	PM903
PM/90/5 poli	PM905
PM/90/10 poli	PM900
25	
PMP/20	PMP20
CPM/20	CPM20
DFU/7	DU07..
-	-
PSD/J	PD014
SDD/1	DD001
SNZ/8	SN004
F5	FN...
-	-
-	-

Sigla	Codice
SFO/PT	SF401
-	-
PM/90/2 poli	PM902
PM/90/3 poli	PM903
PM/90/5 poli	PM905
PM/90/10 poli	PM900
25	
PMP/20	PMP20
CPM/20	CPM20
DFU/7	DU07..
-	-
PSD/J	PD014
SDD/1	DD001
SNZ/8	SN004
F5	FN...
-	-
-	-

Sigla	Codice
-	-
-	-
-	-
-	-
-	-
DFU/6	DU06..
-	-
-	-
-	-
-	-
-	-
MSM (a 6 elementi)	FC103
-	-

Cartellino nominativo	numerati o neutri
Blocchetto terminale	
Profilato d'appoggio a norma IEC 60715	

CNU/8-CSC	NU...-CS...
BTU per PR/DIN e PR/3	BT005
BT/DIN/PO solo per PR/DIN	BT001
BT/3-BTO solo per PR/3	BT003-BT007
PR/DIN/AC in acciaio	PR001
PR/DIN/AS idem con asole	PR004
PR/DIN/AL in alluminio	PR002
PR/3/AC per PR/DIN e PR/3	PR003
PR/3/AS idem con asole	PR005

CNU/8-CSC	NU...-CS...
BTU per PR/DIN e PR/3	BT005
BT/DIN/PO solo per PR/DIN	BT001
BT/3-BTO solo per PR/3	BT003-BT007
PR/DIN/AC in acciaio	PR001
PR/DIN/AS idem con asole	PR004
PR/DIN/AL in alluminio	PR002
PR/3/AC per PR/DIN e PR/3	PR003
PR/3/AS idem con asole	PR005

CNU/8-CSC	NU...-CS...
BTU per PR/DIN e PR/3	BT005
BT/DIN/PO solo per PR/DIN	BT001
BT/3-BTO solo per PR/3	BT003-BT007
PR/DIN/AC in acciaio	PR001
PR/DIN/AS idem con asole	PR004
PR/DIN/AL in alluminio	PR002
PR/3/AC per PR/DIN e PR/3	PR003
PR/3/AS idem con asole	PR005

Sezionabili

con corpo isolante in poliammide UL94V-0

- sezionabili con connessioni speciali
- con possibilità di realizzare collegamenti di parallelo
- disponibile nei colori: grigio RAL 7042 e beige RAL 1001 o in versione adatta per l'impiego in circuiti "a sicurezza intrinseca" (Ex)i (colore blu RAL 5015)
- aggancio universale su entrambi i profilati PR/DIN e PR/3 a norma IEC 60715, tipi "G32" e TH/35

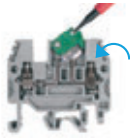

Apertura del cottellino di sezionamento

Il suffisso /GR identifica la versione di colore grigio.

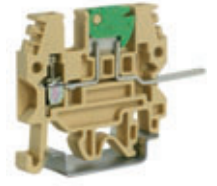

con possibilità di realizzare collegamenti di parallelo e predisposizione per l'inserimento di una **spina di derivazione ø 2,3 mm, solo nell'alloggiamento per il ponte**

con possibilità di realizzare collegamenti di parallelo e predisposizione per l'inserimento di una **spina di derivazione ø 2,3 mm, nell'alloggiamento per il ponte o nella testa delle viti di serraggio**

1 connessione a vite + 1 codolo a saldare da 4 x 0,8 mm

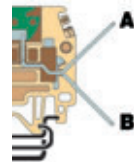

(*) valore riferito al posizionamento sfalsato dei codoli (pos. A o B)

versione grigia	
versione beige	
versione (Ex)i	
CARATTERISTICHE TECNICHE	
funzione / tipo	
sezione nominale	(mm ²)
capacità di connessione	
conduttori flessibili	(mm ²)
conduttori rigidi	(mm ²)
conduttore flessibile max. con terminale	(mm ²) - sigla terminale
tensione nom. / corrente nom. / calibro	sec. IEC 60947-7-1
tensione nom. / corrente nom. / AWG / coppia di serraggio	UL
tensione nominale (Ex e)	(V)
tensione impulsiva dimensionamento / grado di inquinamento	
lunghezza spelatura	(mm)
coppia di serraggio di prova / massima	(Nm)
altezza / larghezza / spessore	TH/35 7,5 mm
altezza / larghezza / spessore	TH/35 15 mm
altezza / larghezza / spessore	G32

MPS.2/SW/GR	codice MP120GR
MPS.2/SW	codice MP120
MPS.2/SW (Ex)i	codice MP130
CARATTERISTICHE TECNICHE	
sezionabile con possibilità di parallelo	
2,5	
0,2 ÷ 4	
0,2 ÷ 4	
2,5 - WP25/14	
630 V / 18 A / A3	
600 V / 20 A / 20-12 AWG / 5,5 lb.in	
-	
6 kV / 3	
8	
0,4 / 0,8	
43 / 45 / 5,5	
51 / 45 / 5,5	
47 / 45 / 5,5	

MPS.2/SWP/GR	codice MP710GR
MPS.2/SWP	codice MP710
CARATTERISTICHE TECNICHE	
sezionabile con possibilità di parallelo	
2,5	
0,2 ÷ 4	
0,2 ÷ 4	
2,5 - WP25/14	
630 V / 18 A / A3	
600 V / 20 A / 20-12 AWG / 5,5 lb.in	
-	
6 kV / 3	
8	
0,4 / 0,8	
43 / 45 / 5,5	
51 / 45 / 5,5	
47 / 45 / 5,5	

MPS.2/SV	codice MP220
CARATTERISTICHE TECNICHE	
sezionabile con 1 conness. a vite e 1 a saldare	
2,5	
0,2 ÷ 4	
0,2 ÷ 4	
2,5 - WP25/14	
500 V (*) / 18 A / A3	
300 V / 20 A / 20-12 AWG / 5,5 lb.in	
-	
4 kV / 3	
8	
0,4 / 0,8	
43 / 60 / 5,5	
51 / 60 / 5,5	
47 / 60 / 5,5	

APPROVAZIONI



+ altre approvazioni riferite alla versione di base MPS.2/SW



ACCESSORI	
Piastrina terminale	grigia beige blu
Ponte di parallelo fisso (premontato)	
Ponte di parallelo sezionabile	
Piattina di parallelo multiplo	250 mm
Vite e colonnina di parallelo	
Diaframma colorato	rosso, verde, bianco
Diaframma separatore ponti	rosso
Presca per spina di derivazione	
Spina di derivazione	
Striscia di numerazione	
Protezione per ponti	rosso, blu o bianco
Cartellino nominativo	numerati o neutri
Blocchetto terminale	
Profilato d'appoggio a norma IEC 60715	

Sigla	Codice
MPS.2/PT/GR	MP121GR
MPS.2/PT	MP121
MPS.2/PT (Ex)i	MP131
PM/91/2 poli	PM912
PM/91/3 poli	PM913
PM/91/5 poli	PM915
PM/91/10 poli	PM910
POS/91	POS91
PMP/01	PMP01
CPM/11 (CPX/11)	CPM11
DFU/2	DU02..
-	
PSD/K	PD011
SDD/1	DD001
SNZ/5	SN001
PRP/5	PRP05
CNU/8-CSC	NU...-CS...
BTU per PR/DIN e PR/3	BT005
BT/DIN/PO solo per PR/DIN	BT001
BT/3-BTO solo per PR/3	BT003-BT007
PR/DIN/AC in acciaio	PRO01
PR/DIN/AS idem con asole	PRO04
PR/DIN/AL in alluminio	PRO02
PR/3/AC per PR/DIN e PR/3	PRO03
PR/3/AS idem con asole	PRO05

Sigla	Codice
MPS.2/PT/GR	MP121GR
MPS.2/PT	MP121
PM/91/2 poli	PM912
PM/91/3 poli	PM913
PM/91/5 poli	PM915
PM/91/10 poli	PM910
POS/91	POS91
PMP/01	PMP01
CPM/11	CPM11
DFU/2	DU02..
-	
PSD/K	PD011
SDD/1	DD001
SNZ/5	SN001
PRP/5	PRP05
CNU/8-CSC	NU...-CS...
BTU per PR/DIN e PR/3	BT005
BT/DIN/PO solo per PR/DIN	BT001
BT/3-BTO solo per PR/3	BT003-BT007
PR/DIN/AC in acciaio	PRO01
PR/DIN/AS idem con asole	PRO04
PR/DIN/AL in alluminio	PRO02
PR/3/AC per PR/DIN e PR/3	PRO03
PR/3/AS idem con asole	PRO05

Sigla	Codice
-	
MPS.2/PT	MP121
PM/91/2 poli	PM912
PM/91/3 poli	PM913
PM/91/5 poli	PM915
PM/91/10 poli	PM910
POS/91	POS91
PMP/01	PMP01
CPM/11	CPM11
DFU/2	DU02..
-	
PSD/K	PD011
SDD/1	DD001
SNZ/5	SN001
PRP/5	PRP05
CNU/8-CSC	NU...-CS...
BTU per PR/DIN e PR/3	BT005
BT/DIN/PO solo per PR/DIN	BT001
BT/3-BTO solo per PR/3	BT003-BT007
PR/DIN/AC in acciaio	PRO01
PR/DIN/AS idem con asole	PRO04
PR/DIN/AL in alluminio	PRO02
PR/3/AC per PR/DIN e PR/3	PRO03
PR/3/AS idem con asole	PRO05

Sezionabili

con corpo isolante in poliammide UL94V-0

- sezionabili con connessioni speciali
- con possibilità di realizzare collegamenti di parallelo
- disponibile nei colori: grigio RAL 7042 e beige RAL 1001 o in versione adatta per l'impiego in circuiti "a sicurezza intrinseca" (Ex)i (colore blu RAL 5015)
- aggancio universale su entrambi i profilati PR/DIN e PR/3 a norma IEC 60715, tipi "G32" e TH/35
- sistema "Easy Bridge": ponte di collegamento multipolare senza la necessità di protezioni aggiuntive

Il suffisso /GR identifica la versione di colore grigio.

versione grigia
versione beige
versione (Ex)i
CARATTERISTICHE TECNICHE
funzione / tipo
sezione nominale (mm ²)
capacità di connessione
conduttori flessibili (mm ²)
conduttori rigidi (mm ²)
conduttore flessibile max. con terminale (mm ²) - sigla terminale
tensione nom. / corrente nom. / calibro sec. IEC 60947-7-1
tensione nom. / corrente nom. / AWG / coppia di serraggio UL
tensione nominale (Ex e) (V)
tensione impulsiva dimensionamento / grado di inquinamento
lunghezza spelatura (mm)
coppia di serraggio di prova / massima (Nm)
altezza / larghezza / spessore TH/35 7,5 mm
altezza / larghezza / spessore TH/35 15 mm
altezza / larghezza / spessore G32



1 connessione a vite + 1 codolo a saldare da 4 x 0,8 mm

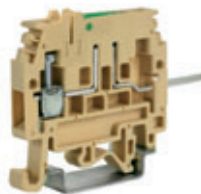

Schemi di collegamento ponti PTC					
NORMALE O CONCATENATO	CON SALTO DI POLO	ADIACENTE SENZA DIAFRAMMA	ADIACENTE CON DIAFRAMMA O PIASTRINA TERMINALE	SFALSATI	INCROCIATI

Morsetto	Ponte	Tensione di isolamento nelle suddette configurazioni (V)			
MPS.4	PTC/4	400	400	400	400
DSS.4	PTC/4	400	400	400	400

APPROVAZIONI

ACCESSORI	
Piastrina terminale	grigia beige blu
Ponte di parallelo fisso (premontato) (intrinsecamente IPXXB a montaggio avvenuto)	
Portata nominale ponte di parallelo (A)	
Striscia di segnalazione presenza ponte (100 mm)	verde
Piattina di parallelo multiplo	250 mm
Vite e colonnina di parallelo	
Diaframma colorato	rosso, verde, bianco
Diaframma separatore ponti	rosso
Presca per spina di derivazione	
Spina di derivazione	
Striscia di numerazione	
Protezione per ponti	rosso, blu o bianco
Cartellino nominativo	numerati o neutri
Bloccchetto terminale	
Profilato d'appoggio a norma IEC 60715	

MPS.4/GR	codice	MP950GR
MPS.4	codice	MP950
MPS.4/SW (Ex)i	codice	MP960
sezionabile a cottellino		
4		
0,2 ÷ 6		
0,2 ÷ 6		
4 - WP40/16		
400 V / 24 A / A4		
600 V / 24 A / 26-10 AWG / 4,4 lb.in		
-		
6 KV / 3		
9		
0,5 / 1,2		
47 / 47 / 6		
55 / 47 / 6		
51 / 47 / 6		

MPS.4/VS	codice	MP930
sezionabile con 1 conness. a vite e 1 a saldare		
4		
0,2 ÷ 6		
0,2 ÷ 6		
4 - WP40/16		
400 V / 20 A / A4		
600 V / 24 A / 26 ÷ 10 AWG / 5,5 lb.in		
-		
4 KV / 3		
9		
0,5 / 1,2		
47 / 47 / 6		
55 / 47 / 6		
51 / 47 / 6		

DSS.4/GR	codice	DS400GR
DSS.4	codice	DS400
a due piani, con circuito superiore sezionabile		
4		
0,2 ÷ 6		
0,2 ÷ 6		
4 - WP40/16		
400 V / 24-32 A (*) / A4		
300 V / 24-32 A / 26-10 AWG / 4,4 lb.in		
-		
4 KV / 3		
9		
0,5 / 1,2		
68 / 78 / 6		
75 / 78 / 6		
72 / 78 / 6		



Sigla	Codice
MPS.4/PT/GR	MP901GR
MPS.4/PT	MP901
MPS.4/PT (Ex)i	MP902
PTC/4/02 poli	PTC0402
PTC/4/03 poli	PTC0403
PTC/4/05 poli	PTC0405
PTC/4/10 poli	PTC0410
PTC/4/00 (42 poli)	PTC0400
32	
PTC/SP	PTC0990
-	
DFU/3	DU03..
DFM/500	DF500
-	
SNZ/60	SN007
-	
CNU/8-CSC	NU...-CS...
BTU per PR/DIN e PR/3	BT005
BT/DIN/PO solo per PR/DIN	BT001
BT/3-BTO solo per PR/3	BT003-BT007
PR/DIN/AC in acciaio	PRO01
PR/DIN/AS idem con asole	PRO04
PR/DIN/AL in alluminio	PRO02
PR/3/AC per PR/DIN e PR/3	PRO03
PR/3/AS idem con asole	PRO05

Sigla	Codice
-	
MPS.4/PT	MP901
PTC/4/02 poli	PTC0402
PTC/4/03 poli	PTC0403
PTC/4/05 poli	PTC0405
PTC/4/10 poli	PTC0410
PTC/4/00 (42 poli)	PTC0400
32	
PTC/SP	PTC0990
-	
DFU/3	DU03..
DFM/500	DF500
-	
SNZ/60	SN007
-	
CNU/8-CSC	NU...-CS...
BTU per PR/DIN e PR/3	BT005
BT/DIN/PO solo per PR/DIN	BT001
BT/3-BTO solo per PR/3	BT003-BT007
PR/DIN/AC in acciaio	PRO01
PR/DIN/AS idem con asole	PRO04
PR/DIN/AL in alluminio	PRO02
PR/3/AC per PR/DIN e PR/3	PRO03
PR/3/AS idem con asole	PRO05

Sigla	Codice
DSS/PT/GR	DS301GR
DSS/PT	DS301
PTC/4/02 poli	PTC0402
PTC/4/03 poli	PTC0403
PTC/4/05 poli	PTC0405
PTC/4/10 poli	PTC0410
PTC/4/00 (42 poli)	PTC0400
32	
PTC/SP	PTC0990
-	
DFU/7	DU07..
DFM/500	DF500
-	
SNZ/60	SN007
-	
CNU/8-CSC	NU...-CS...
BTU per PR/DIN e PR/3	BT005
BT/DIN/PO solo per PR/DIN	BT001
BT/3-BTO solo per PR/3	BT003-BT007
PR/DIN/AC in acciaio	PRO01
PR/DIN/AS idem con asole	PRO04
PR/DIN/AL in alluminio	PRO02
PR/3/AC per PR/DIN e PR/3	PRO03
PR/3/AS idem con asole	PRO05

(*) valori riferiti, rispettivamente, al corpo conduttore inferiore e superiore

Sezionabili

con corpo isolante in poliammide UL94V-0

- sezionabili mediante elemento conduttore da inserire nel coltellino
- sezionabili con connessioni speciali
- aggancio universale su entrambi i profilati PR/DIN e PR/3 a norma IEC 60715, tipi "G32" e TH/35
- disponibile nei colori: grigio RAL 7042 e beige RAL 1001

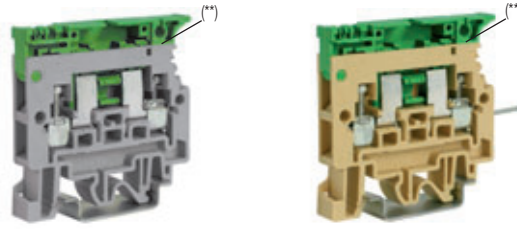

(**) I morsetti sono provvisti di leva di sezionamento con foro predisposto per eventuale sigillatura del coltello o per l'inserimento di un nottolino per la manovra simultanea di più coltellini contigui

1 connessione a vite + 1 codolo a saldare da 4 x 0,8 mm



Elemento conduttore C0/5 Ø 5 x 20 mm - in ottone stagnato, da inserire nella leva di sezionamento

Il suffisso /GR identifica la versione di colore grigio.

versione grigia	SFR.4/GR		SFR.4/VS	
	codice SF900GR		codice SF910	
versione beige	SFR.4	codice SF900		
versione (Ex)i	SFR.4 (Ex)i	codice SF850		
CARATTERISTICHE TECNICHE				
funzione / tipo	sezionabile		sezionabile, con codolo a saldare	
sezione nominale (mm ²)	4		4	
capacità di connessione				
conduttori flessibili (mm ²)	0,2 ÷ 6		0,2 ÷ 6	
conduttori rigidi (mm ²)	0,2 ÷ 6		0,2 ÷ 6	
conduttore flessibile max. con terminale (mm ²) - sigla terminale	4 - WP40/16		4 - WP40/16	
tensione nom. / corrente nom. / calibro sec. IEC 60947-7-1	800 V / 20 A (con C0/5) / A4		400 V / 15 A (con C0/5) / A4	
tensione nom. / corrente nom. / AWG / coppia di serraggio UL	600 V / 6,3 A / 20-12 AWG / 4,4 lb.in		-	
tensione nominale (Ex e) (V)	-		-	
tensione impulsiva dimensionamento / grado di inquinamento	6 kV / 3		4 kV / 3	
lunghezza spelatura (mm)	11		11	
coppia di serraggio di prova / massima (Nm)	0,5 / 1,2		0,5 / 1,2	
altezza / larghezza / spessore (mm)	52 / 52 / 8		52 / 65 / 8	
TH/35 7,5 mm	60 / 52 / 8		60 / 65 / 8	
TH/35 15 mm	56 / 52 / 8		56 / 65 / 8	
G32				
APPROVAZIONI			+ altre approvazioni riferite alla versione base	
ACCESSORI	Sigla	Codice	Sigla	Codice
Piastrina terminale	grigia	SFR.4/PT/GR	-	
	beige	SFR.4/PT	SFR.4/PT	SF701
	blu	SFR.4/PT (Ex)i	-	
Ponte di parallelo fisso (premontato)		-	-	
Ponte di parallelo sezionabile		-	-	
Piattina di parallelo multiplo	250 mm	-	-	
Vite e colonnina di parallelo		-	-	
Diaframma colorato	rosso, verde, bianco	DFU/3	DFU/3	DU03..
Diaframma separatore ponti	rosso	-	-	
Presina per spina di derivazione		-	-	
Spina di derivazione		-	-	
Striscia di numerazione		SNZ/8	SNZ/8	SN004
Manopola di manovra		-	-	
Elemento conduttore in ottone		C0/5	C0/5	VL103
Cartellino nominativo	numerati o neutri	CNU/8-CSC	CNU/8-CSC	NU...-CS...
Blocchetto terminale		BTU per PR/DIN e PR/3	BTU per PR/DIN e PR/3	BT005
		BT/DIN/PO solo per PR/DIN	BT/DIN/PO solo per PR/DIN	BT001
		BT/3-BTO solo per PR/3	BT/3-BTO solo per PR/3	BT003-BT007
		PR/DIN/AC in acciaio	PR/DIN/AC in acciaio	PR001
		PR/DIN/AS idem con asole	PR/DIN/AS idem con asole	PR004
		PR/DIN/AL in alluminio	PR/DIN/AL in alluminio	PR002
		PR/3/AC per PR/DIN e PR/3	PR/3/AC per PR/DIN e PR/3	PR003
		PR/3/AS idem con asole	PR/3/AS idem con asole	PR005

Sezionabili

con corpo isolante in poliammide UL94V-0

- sezionabili, mediante elemento conduttore da inserire con coltellino
- con possibilità di realizzare collegamenti di parallelo
- disponibile nei colori: grigio RAL 7042 e beige RAL 1001 o in versione adatta per l'impiego in circuiti "a sicurezza intrinseca" (Ex)i (colore blu RAL 5015)
- aggancio universale su entrambi i profilati PR/DIN e PR/3 a norma IEC 60715, tipi "G32" e TH/35

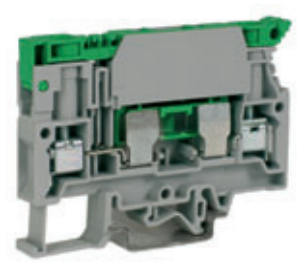
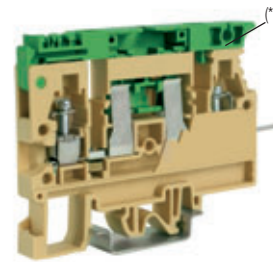
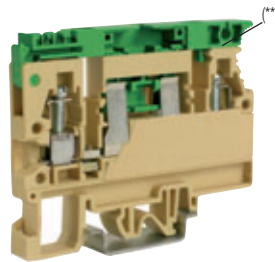

(**) I morsetti sono provvisti di leva di sezionamento con foro predisposto per eventuale sigillatura del coltello o per l'inserimento di un nottolino per la manovra simultanea di più coltellini contigui

Per determinare la tensione d'isolamento relativa ai diversi schemi di collegamento con ponti PTC, consultare la tabella a pag. 136

con possibilità di realizzare collegamenti di parallelo sia a monte che a valle del sezionamento



Elemento conduttore C0/5 Ø 5 x 20 mm - in ottone stagnato, da inserire nella leva di sezionamento

Il suffisso /GR identifica la versione di colore grigio.

versione grigia	SFO.4	SFO.4/VS	SFR.6/M/GR
versione beige	codice SF400	codice SF410	codice SR500GR
versione (Ex)i	codice SF600		codice SR500
CARATTERISTICHE TECNICHE			codice SR600
funzione / tipo	sezionabile	sezionabile con codolo a saldare	sezionabile
sezione nominale (mm²)	4	4	6
capacità di connessione			
conduttori flessibili (mm²)	0,2 ÷ 6	0,2 ÷ 6	0,2 ÷ 10
conduttori rigidi (mm²)	0,2 ÷ 6	0,2 ÷ 6	0,2 ÷ 10
conduttore flessibile max. con terminale (mm²) - sigla terminale	4 - WP40/16	4 - WP40/16	4 - WP60/20
tensione nom. / corrente nom. / calibro sec. IEC 60947-7-1	800 V / 16 A (con C0/5) / A4	800 V / 16 A (con C0/5) / A4	630 V / 19 A (con C0/5) / A5
tensione nom. / corrente nom. / AWG / coppia di serraggio UL	600 V / 6,3 A / 20-12 AWG / 7 lb.in.	600 V / 6,3 A / 20-12 AWG / 7 lb.in.	600 V / 6,3 A / 20-8 AWG / 13 lb.in.
tensione nominale (Ex e) / (Ex i) (V)	-	-	-
tensione impulsiva dimensionamento / grado di inquinamento	6 kV / 3	4 kV / 3	6 kV / 3
lunghezza spelatura (mm)	11	11	11
coppia di serraggio di prova / massima (Nm)	0,5 / 1,2	0,5 / 1,2	0,8 / 1,4
altezza / larghezza / spessore (mm)	59 / 73 / 8	59 / 85 / 8	59 / 79 / 10
altezza / larghezza / spessore (mm)	67 / 73 / 8	67 / 85 / 8	67 / 79 / 10
altezza / larghezza / spessore (mm)	62 / 73 / 8	63 / 85 / 8	63 / 79 / 10
<p>APPROVAZIONI</p>			
<p>approvazioni riferite alla versione base SFO.4</p>			
ACCESSORI	Sigla	Codice	Sigla
Piastrina terminale	-	-	-
	grigia	SFO/PT	SF401
	beige	SFO/PT (Ex)i	SF601
	blu	PM/90/2 poli	PM902
Ponte di parallelo fisso (premontato)		PM/90/3 poli	PM903
(*) intrinsecamente IPXXB a montaggio avvenuto)		PM/90/5 poli	PM905
		PM/90/10 poli	PM900
Portata nominale ponte di parallelo (A)	24	25	
Striscia di segnalazione presenza ponte (100 mm)	-	-	
Piattina di parallelo multiplo	PMP/20	PMP/20	
Vite e colonnina di parallelo	CPM/20	CPM/20	
Diaframma colorato	DFU/7	DFU/7	
Diaframma separatore ponti	-	-	
Presa per spina di derivazione	PSD/J	PSD/J	
Spina di derivazione	SDD/1	SDD/1	
Striscia di numerazione	SNZ/8	SNZ/8	
Manopola di manovra	-	-	
Elemento conduttore in ottone	C0/5	C0/5	
Cartellino nominativo	CNU/8-CSC	CNU/8-CSC	
Bloccchetto terminale	BTU per PR/DIN e PR/3	BTU per PR/DIN e PR/3	
	BT/DIN/PO solo per PR/DIN	BT/DIN/PO solo per PR/DIN	
	BT/3-BTO solo per PR/3	BT/3-BTO solo per PR/3	
	PR/DIN/AC in acciaio	PR/DIN/AC in acciaio	
	PR/DIN/AS idem con asole	PR/DIN/AS idem con asole	
	PR/DIN/AL in alluminio	PR/DIN/AL in alluminio	
	PR/3/AC per PR/DIN e PR/3	PR/3/AC per PR/DIN e PR/3	
	PR/3/AS idem con asole	PR/3/AS idem con asole	
Profilato d'appoggio a norma IEC 60715	PR001	PR001	
	PR004	PR004	
	PR002	PR002	
	PR003	PR003	
	PR005	PR005	
	BT005	BT005	
	BT001	BT001	
	BT003-BT007	BT003-BT007	
	PR001	PR001	
	PR004	PR004	
	PR002	PR002	
	PR003	PR003	
	PR005	PR005	
	BT005	BT005	
	BT001	BT001	
	BT003-BT007	BT003-BT007	
	PR001	PR001	
	PR004	PR004	
	PR002	PR002	
	PR003	PR003	
	PR005	PR005	

Sezionabili

con corpo isolante in poliammide UL94V-0

- sezionabili mediante elemento conduttore da inserire nel coltellino
- sezionabile a cursore
- con possibilità di realizzare collegamenti di parallelo
- aggancio universale su entrambi i profilati PR/DIN e PR/3 a norma IEC 60715, tipi "G32" e TH/35
- disponibile nei colori: grigio RAL 7042 e beige RAL 1001

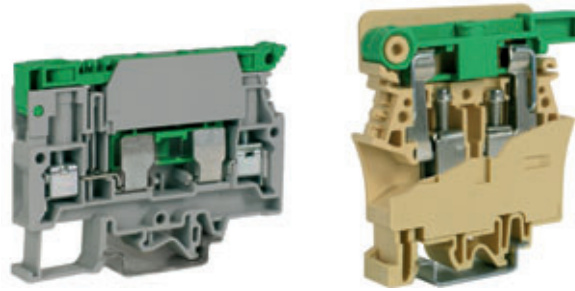

Per determinare la tensione d'isolamento relativa ai diversi schemi di collegamento con ponti PTC, consultare la tabella a pag. 136



Elemento conduttore SFC/CO ø 6,3 x 32 mm - in ottone stagnato, da inserire nella leva di sezionamento



Morsetti SCB.4 con piastrine di corto circuito e spine di derivazione inserite



Il suffisso /GR identifica la versione di colore grigio.

versione grigia	
versione beige	
versione (Ex)i	
CARATTERISTICHE TECNICHE	
funzione / tipo	sezionabile
sezione nominale (mm ²)	6
capacità di connessione	0,2 ÷ 10
conduttori flessibili (mm ²)	0,2 ÷ 10
conduttori rigidi (mm ²)	6 - WP60/20
conduttore flessibile max. con terminale (mm ²) - sigla terminale	630 V / 33 A (con cilindretto) / A5
tensione nom. / corrente nom. / calibro sec. IEC 60947-7-1	600 V / 10 A / 20-8 AWG / 13 lb.in
tensione nom. / corrente nom. / AWG / coppia di serraggio UL	-
tensione nominale (Ex e) [] / [] (V)	6 kV / 3
tensione impulsiva dimensionamento / grado di inquinamento	11
lunghezza spelatura (mm)	0,8 / 1,4
coppia di serraggio di prova / massima (Nm)	59 / 79 / 10
altezza / larghezza / spessore [] TH/35 7,5 mm	67 / 79 / 10
altezza / larghezza / spessore [] TH/35 15 mm	63 / 79 / 10
altezza / larghezza / spessore [] G32	

SFR.6/GR	codice SR300GR
SFR.6	codice SR300
SFR.6 (Ex)i	codice SR400

FPC.10	codice FP100
---------------	---------------------

SCB.4/GR	codice SB300GR
SCB.4	codice SB300

APPROVAZIONI



ACCESSORI	
Piastrina terminale	grigia beige blu
Ponte di parallelo fisso (premontato) (*) intrinsecamente IPXXB a montaggio avvenuto)	
Portata nominale ponte di parallelo (A)	
Ponte di parallelo sezionabile	
Striscia di segnalazione presenza ponte (100 mm)	verde
Piattina di parallelo multiplo	250 mm
Vite e colonnina di parallelo	
Diaframma colorato	rosso, verde, bianco
Diaframma separatore ponti	rosso
Presca per spina di derivazione	
Spina di derivazione	
Piastrina di corto circuito	per 2 morsetti contigui per 4 morsetti contigui
Striscia di numerazione	
Elemento conduttore in ottone	
Vite e colonnina per piastrina di c.c.	
Manopola di manovra	
Cartellino nominativo	numerati o neutri
Bloccchetto terminale	
Profilato d'appoggio a norma IEC 60715	[]

Sigla	Codice
SFR.6/PT/GR	SR301GR
SFR.6/PT	SR301
SFR.6/PT (Ex)i	SR401
PTC/20/02 poli (*)	PTC2002
PTC/20/03 poli (*)	PTC2003
PTC/20/05 poli (*)	PTC2005
PTC/20/10 poli (*)	PTC2010
PTC/20/00 (25 poli) (*)	PTC2000
25	
PTC/SP	PTC0990
DFU/7	DU07..
DFM/300	DF300
SDD/1	DD001
SNZ/10	SN010
CNU/8-CSC	NU...-CS...
BTU per PR/DIN e PR/3	BT005
BT/DIN/PO solo per PR/DIN	BT001
BT/3-BTO solo per PR/3	BT003-BT007
PR/DIN/AC in acciaio	PRO01
PR/DIN/AS idem con asole	PRO04
PR/DIN/AL in alluminio	PRO02
PR/3/AC per PR/DIN e PR/3	PRO03
PR/3/AS idem con asole	PRO05

Sigla	Codice
SFC/CO	FC102
MSM (a 6 elementi)	FC103
CNU/8-CSC	NU...-CS...
BTU per PR/DIN e PR/3	BT005
BT/DIN/PO solo per PR/DIN	BT001
BT/3-BTO solo per PR/3	BT003-BT007
PR/DIN/AC in acciaio	PRO01
PR/DIN/AS idem con asole	PRO04
PR/DIN/AL in alluminio	PRO02
PR/3/AC per PR/DIN e PR/3	PRO03
PR/3/AS idem con asole	PRO05

Sigla	Codice
SCB.4/PT/GR	SB301GR
SCB.4/PT	SB301
PM/40/2 poli	PM402
PM/40/3 poli	PM403
PM/40/5 poli	PM405
PM/40/10 poli	PM410
32	
POS/12	POS12
PMP/42	PMP42
CPM/12	CPM12
DFU/3	DU03..
PSD/A	PD001
SDD/6-SDD/1	DD006-DD001
SCB.4/PO/2	SB303
SCB.4/PO/4	SB304
SNZ/65	SN006
SCB.4/CPM	SB305
CNU/8-CSC	NU...-CS...
BTU per PR/DIN e PR/3	BT005
BT/DIN/PO solo per PR/DIN	BT001
BT/3-BTO solo per PR/3	BT003-BT007
PR/DIN/AC in acciaio	PRO01
PR/DIN/AS idem con asole	PRO04
PR/DIN/AL in alluminio	PRO02
PR/3/AC per PR/DIN e PR/3	PRO03
PR/3/AS idem con asole	PRO05

Morsetti sezionabili per circuiti di prova e misura

con corpo isolante in poliammide UL94V-0

- aggancio universale su entrambi i profilati PR/DIN e PR/3 a norma IEC 60715, tipi "G32" e TH/35

Nel morsetto SCB.6, l'impiego di speciali ponti di parallelo, costituiti da piastrine

SCB/6/PO/2 (per due morsetti contigui)



o **SCB/6/PO/4** (per quattro morsetti contigui)



con relative viti/colonnine **SCB/6/CPM**



consente di collegare a terra contemporaneamente i riduttori di corrente, allacciati ai morsetti stessi, garantendo la sequenza corretta dell'operazione. Infatti tali ponti, in posizione aperta, bloccano la manovra dei cursori, impedendo il sezionamento dei circuiti di corrente. I ponti di parallelo sezionabili, già collegati in posizione antinfortunistica rispetto all'esterno, non necessitano di ulteriore distanziamento, a mezzo diaframmi separatori, dai ponti adiacenti e dai morsetti contigui grazie al particolare profilo del corpo isolante del morsetto stesso.

I morsetti SCB.6 hanno inoltre la possibilità d'inserimento, a monte ed a valle del sezionamento, di prese per spine di prova, atte al prelievo di segnali.

In particolare le derivazioni possono essere effettuate:

- sulle colonnine **SCB/CPM** dei ponti di parallelo sezionabili
- sulle prese **PSD/P** avvitabili direttamente sul corpo conduttore del morsetto, per assolvere l'esclusiva funzione di derivazione.

Il cursore di sezionamento è costituito da due pattini, trattenuti da una vite inserita in un collare a bicchiere e provvisto di una guaina isolante di colore rosso, che consente, al tempo stesso, il bloccaggio elastico ed antiallentante del cursore, il posizionamento facilitato del cacciavite durante le operazioni di sezionamento e l'individuazione agevole del posizionamento del cursore stesso.

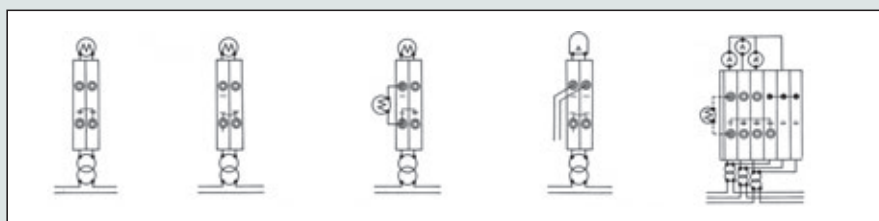
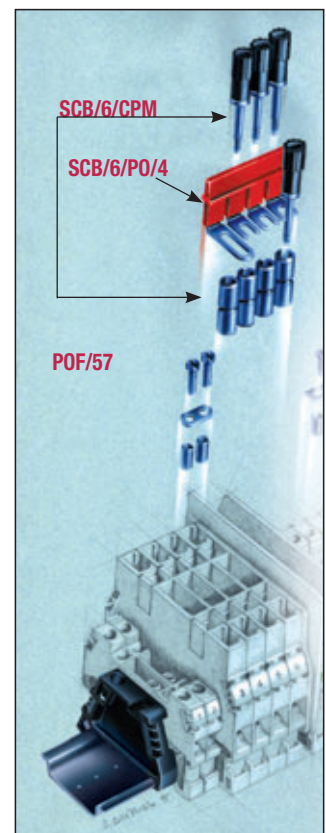

Esercizio normale

Corto circuito T. A.

Prova strumento di misura

Prova strumento di protezione

Prova T. A. trifase concatenato

Sezionabili per circuiti di prova e misura

con corpo isolante
in poliammide UL94V-0

- aggancio universale su entrambi i profilati PR/DIN e PR/3 a norma IEC 60715, tipi "G32" e TH/35
- disponibile nei colori: grigio RAL 7042 e beige RAL 1001

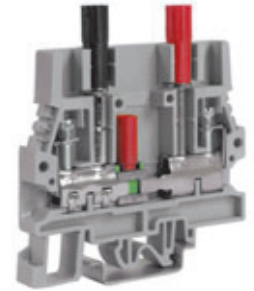
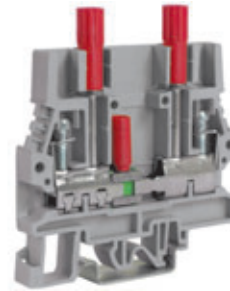
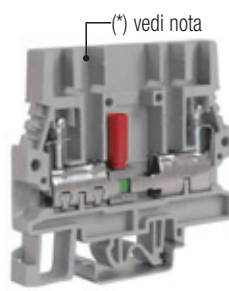

(*) Per il semplice collegamento in parallelo di due o più morsetti adiacenti utilizzare la piattina di parallelo, con le viti e colonnine, dopo aver rimosso, mediante un semplice cutter, la paretina isolante

Morsetto sezionatore di prova longitudinale e trasversale. Configurazione completa di **prese di derivazione** a monte ed a valle del cursore, conforme alle specifiche ENEL LV 27/3

Morsetto sezionatore di prova longitudinale e trasversale. Configurazione completa di **una presa di derivazione** a monte ed **una colonnina per piastrina di cortocircuito tipo** SCB/6/PO/2 oppure SCB/PO/4 forniti separatamente, a valle del cursore, conforme alle specifiche ENEL LV 27/2

Il suffisso **/GR** identifica la versione di colore grigio.

versione grigia	SCB.6/GR	SCB.6/DD/GR	SCB.6/CD/GR				
	codice SB200GR	codice SB210GR	codice SB220GR				
versione beige							
	codice SB200	codice SB210	codice SB220				
versione (Ex)i							
CARATTERISTICHE TECNICHE							
funzione / tipo	sezionabile a cursore	sezionabile a cursore in configurazione speciale per circuiti voltmetrici	sezionabile a cursore in configurazione speciale per circuiti amperometrici				
sezione nominale (mm ²)	6	6	6				
capacità di connessione							
conduttori flessibili (mm ²)	0,5 ÷ 10	0,5 ÷ 10	0,5 ÷ 10				
conduttori rigidi (mm ²)	0,5 ÷ 10	0,5 ÷ 10	0,5 ÷ 10				
conduttore flessibile max. con terminale (mm ²) - sigla terminale	6 - WP60/20	6 - WP60/20	6 - WP60/20				
tensione nom. / corrente nom. / calibro sec. IEC 60947-7-1	800 V / 41 A / A5	800 V / 41 A / A5	800 V / 41 A / A5				
tensione nom. / corrente nom. / AWG / coppia di serraggio UL	600 V / 47 A / 20-8 AWG / 13,3 lb.in.	-	-				
tensione nominale (Ex e) (V)	-	-	-				
tensione impulsiva dimensionamento / grado di inquinamento	8 kV / 3	8 kV / 3	8 kV / 3				
lunghezza spelatura (mm)	12	12	12				
coppia di serraggio di prova / massima (Nm)	0,8 / 1,4	0,8 / 1,4	0,8 / 1,4				
altezza / larghezza / spessore TH/35 7,5 mm	65 / 69 / 8	76 / 69 / 8	77 / 69 / 8				
altezza / larghezza / spessore TH/35 15 mm	73 / 69 / 8	84 / 69 / 8	85 / 69 / 8				
altezza / larghezza / spessore G32	68 / 69 / 8	79 / 69 / 8	80 / 69 / 8				
	Altre approvazioni riferite al morsetto SCB.6	Altre approvazioni riferite al morsetto SCB.6	Altre approvazioni riferite al morsetto SCB.6				
APPROVAZIONI							
ACCESSORI	Sigla	Codice	Sigla	Codice	Sigla	Codice	
Piastrina terminale	grigia	SCB/6/PT/GR	SB201GR	SCB/6/PT/GR	SB201GR	SCB/6/PT/GR	SB201GR
	beige	SCB/6/PT	SB201	SCB/6/PT	SB201	SCB/6/PT	SB201
	blu	-	-	-	-	-	-
Ponte di parallelo fisso (premontato) (*) intrinsecamente IPXXB a montaggio avvenuto)		POF/57	POF57	POF/57	POF57	POF/57	POF57
Ponte di parallelo sezionabile		-	-	-	-	-	-
Piattina di parallelo multiplo	250 mm	PMP/13	PMP13	PMP/13	PMP13	PMP/13	PMP13
Vite e colonnina di parallelo		CPM/57	CPM57	CPM/57	CPM57	CPM/57	CPM57
Diaframma colorato	rosso, verde, bianco	DFU/6	DU06..	DFU/6	DU06..	DFU/6	DU06..
Diaframma separatore ponti	rosso	-	-	-	-	-	-
Presca per spina di derivazione		PSD/P	PD015	-	-	-	-
Spina di derivazione		SDD/2	DD002	SDD/2	DD002	SDD/2	DD002
Striscia di numerazione		SNZ/8	SN004	SNZ/8	SN004	SNZ/8	SN004
Protezione per ponti		-	-	-	-	-	-
Piastrina di corto circuito	per 2 morsetti contigui per 4 morsetti contigui	SCB/6/PO/2	SB203	SCB/6/PO/2	SB203	SCB/6/PO/2	SB203
		SCB/6/PO/4	SB204	SCB/6/PO/4	SB204	SCB/6/PO/4	SB204
Elemento conduttore in ottone		SFC/CO	FC102	SFC/CO	FC102	-	-
Vite e colonnina per piastrina di c.c.		SCB/6/CPM	SB205	SCB/6/CPM	SB205	-	-
Vite e colonnina con presa in colore rosso		SCB/6/CPM/R	SB205R	SCB/6/CPM/R	SB205R	SCB/6/CPM/R	SB205R
Cartellino nominativo	numerati o neutri	CNU/8-CSC	NU...-CS...	CNU/8-CSC	NU...-CS...	CNU/8-CSC	NU...-CS...
Bloccchetto terminale		BTU per PR/DIN e PR/3	BT005	BTU per PR/DIN e PR/3	BT005	BTU per PR/DIN e PR/3	BT005
		BT/DIN/PO solo per PR/DIN	BT001	BT/DIN/PO solo per PR/DIN	BT001	BT/DIN/PO solo per PR/DIN	BT001
		BT/3-BTO solo per PR/3	BT003-BT007	BT/3-BTO solo per PR/3	BT003-BT007	BT/3-BTO solo per PR/3	BT003-BT007
		PR/DIN/AC in acciaio	PRO01	PR/DIN/AC in acciaio	PRO01	PR/DIN/AC in acciaio	PRO01
		PR/DIN/AS idem con asole	PRO04	PR/DIN/AS idem con asole	PRO04	PR/DIN/AS idem con asole	PRO04
		PR/DIN/AL in alluminio	PRO02	PR/DIN/AL in alluminio	PRO02	PR/DIN/AL in alluminio	PRO02
		PR/3/AC per PR/DIN e PR/3	PRO03	PR/3/AC per PR/DIN e PR/3	PRO03	PR/3/AC per PR/DIN e PR/3	PRO03
		PR/3/AS idem con asole	PRO05	PR/3/AS idem con asole	PRO05	PR/3/AS idem con asole	PRO05

Portadiodo

con corpo isolante in poliammide UL94V-0

- per diodi da 1 A (tipi 1N4001 ÷ 1N4007)
- per diodi da 3 A (tipo BY 255)
- aggancio universale su entrambi i profilati PR/DIN e PR/3 a norma IEC 60715, tipi "G32" e TH/35
- disponibile nei colori: grigio RAL 7042 e beige RAL 1001

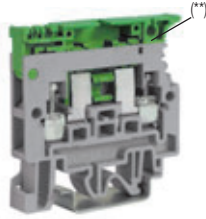

(**) il morsetto è provvisto di leva di sezionamento con foro predisposto per eventuale sigillatura del coltello o per l'inserimento di un nottolino per la manovra simultanea di più coltellini contigui

Il suffisso **/GR** identifica la versione di colore grigio.

versione grigia	
versione beige	
versione (Ex)i	
CARATTERISTICHE TECNICHE	
funzione / tipo	
sezione nominale	(mm ²)
capacità di connessione	
conduttori flessibili	(mm ²)
conduttori rigidi	(mm ²)
conduttore flessibile max. con terminale (mm ²) - sigla terminale	
tensione nom. / corrente nom. / calibro	sec. IEC 60947-7-1
tensione nom. / corrente nom. / AWG / coppia di serraggio	UL
tensione nominale (Ex e)	(V)
tensione impulsiva dimensionamento / grado di inquinamento	
lunghezza spelatura	(mm)
coppia di serraggio di prova / massima	(Nm)
altezza / larghezza / spessore	TH/35 7,5 mm
altezza / larghezza / spessore	TH/35 15 mm
altezza / larghezza / spessore	G32

(*) valore riferito alle caratteristiche di isolamento del morsetto

SFR.4/GR	codice SF900GR
SFR.4	codice SF900
SFR.4 (Ex)i	codice SF850
per diodo da 1 A o 3 A	
4	
0,2 ÷ 6	
0,2 ÷ 6	
4 - WP40/16	
800 V (*) / 1 (3) A / A4	
-	
6 KV (*) / 3	
11	
0,5 / 1,2	
52 / 52 / 8	
60 / 52 / 8	
56 / 52 / 8	

L'inserto SFR/11A o SFR/13A è fornito come accessorio e va montato nel coltellino del morsetto base SFR.4, per trasformarlo in portadiodo



1A

SFR/11A Cod. SF992

inserto **completo** di diodo da 1A ed etichetta gialla simbolo diodo, da applicare sul coltellino portadiodo, rispettando il senso della corrente



3A

SFR/13A Cod. SF993

inserto **completo** di diodo da 3A ed etichetta gialla simbolo diodo, da applicare sul coltellino portadiodo, rispettando il senso della corrente

APPROVAZIONI

Altre approvazioni riferite alla versione base (pag. 32)

ACCESSORI	
Piastrina terminale	grigia beige blu
Ponte di parallelo fisso	
Ponte di parallelo sezionabile	
Piattina di parallelo multiplo	250 mm
Vite e colonnina di parallelo	
Diaframma colorato	rosso, verde, bianco
Diaframma separatore ponti	rosso
Presa per spina di derivazione	
Spina di derivazione	
Striscia di numerazione	
Fusibile miniatura	
Elemento conduttore	
Cartuccia / inserto con diodo da 1 A	
Cartuccia / inserto con diodo da 3 A	
Cartellino nominativo	numerati o neutri
Blocchetto terminale	
Profilato d'appoggio a norma IEC 60715	

Sigla	Codice
SFR/PT/GR	SF701GR
SFR/PT	SF701
SFR/PT (Ex)i	SF801
-	-
-	-
-	-
DFU/3	DU03..
-	-
SNZ/8	SN004
-	-
-	-
SFR/11A (con diodo 1 A)	SF992
SFR/13A (con diodo 3 A)	SF993
CNU/8-CSC	NU...-CS...
BTU per PR/DIN e PR/3	BT005
BT/DIN/PO solo per PR/DIN	BT001
BT/3-BTO solo per PR/3	BT003-BT007
PR/DIN/AC in acciaio	PR001
PR/DIN/AS idem con asole	PR004
PR/DIN/AL in alluminio	PR002
PR/3/AC per PR/DIN e PR/3	PR003
PR/3/AS idem con asole	PR005

Portadiodo

con corpo isolante in poliammide UL94V-0

- completo di diodo da 1 A / 3 A
- aggancio universale su entrambi i profilati PR/DIN e PR/3 a norma IEC 60715, tipi "G32" e TH/35

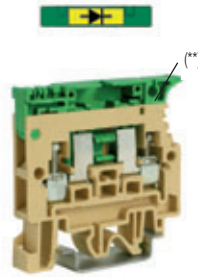

Il morsetto viene già fornito con i diodi montati:

- diodo 1A (tipo 1N4007) SFR.4/D1A
- diodo 3A (tipo BY 255) SFR.4/D3A

(**) il morsetto è provvisto di leva di sezionamento con foro predisposto per eventuale sigillatura del coltello o per l'inserimento di un nottolino per la manovra simultanea di più coltellini contigui

(*) valore riferito alle caratteristiche di isolamento del morsetto

versione di base		SFR.4/D1A	SF901
CARATTERISTICHE TECNICHE		SFR.4/D3A	SF903
funzione / tipo		con diodo da 1 A o 3 A	
sezione nominale	(mm ²)	4	
capacità di connessione			
conduttori flessibili	(mm ²)	0,2 ÷ 6	
conduttori rigidi	(mm ²)	0,2 ÷ 6	
conduttore flessibile max. con terminale	(mm ²) - sigla terminale	4 - WP40/16	
tensione nom. / corrente nom. / calibro	sec. IEC 60947-7-1	800 V (*) / 1 (3) A / A4	
tensione nom. / corrente nom. / AWG / coppia di serraggio	UL	-	
tensione nominale (Ex e)	(V)	-	
tensione impulsiva dimensionamento / grado di inquinamento		6 kV (*) / 3	
lunghezza spelatura	(mm)	11	
coppia di serraggio di prova / massima	(Nm)	0,5 / 1,2	
altezza / larghezza / spessore	TH/35 7,5 mm	52 / 52 / 8	
altezza / larghezza / spessore	TH/35 15 mm	60 / 52 / 8	
altezza / larghezza / spessore	G32	56 / 52 / 8	

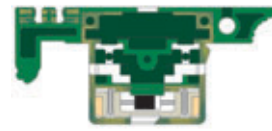

1A SFR.4/D1A

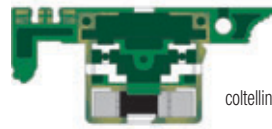

3A SFR.4/D3A

coltellino SFR.4/D

APPROVAZIONI

Altre approvazioni riferite alla versione base (pag. 32)

ACCESSORI		Sigla	Codice
Piastrina terminale	beige blu	SFR.4/PT	SF701
Ponte di parallelo fisso		-	
Ponte di parallelo sezionabile		-	
Piattina di parallelo multiplo	250 mm	-	
Vite e colonnina di parallelo		-	
Diaframma colorato	rosso, verde, bianco	DFU/3	DU03..
Diaframma separatore ponti	rosso	-	
Presa per spina di derivazione		-	
Spina di derivazione		-	
Striscia di numerazione		SNZ/8	SN004
Fusibile miniatura		F5	FN...
Elemento conduttore		-	
Cartuccia / inserto con diodo da 1 A		SFR/11A (con diodo 1 A)	SF992
Cartuccia / inserto con diodo da 3 A		SFR/13A (con diodo 3 A)	SF993
Cartellino nominativo	numerati o neutri	CNU/8-CSC	NU...-CS...
Blocchetto terminale		BTU per PR/DIN e PR/3	BT005
		BT/DIN/PO solo per PR/DIN	BT001
		BT/3-BTO solo per PR/3	BT003-BT007
		PR/DIN/AC in acciaio	PR001
		PR/DIN/AS idem con asole	PR004
		PR/DIN/AL in alluminio	PR002
		PR/3/AC per PR/DIN e PR/3	PR003
		PR/3/AS idem con asole	PR005
Profilato d'appoggio a norma IEC 60715			

Con componenti elettronici

con corpo isolante in poliammide UL94V-0

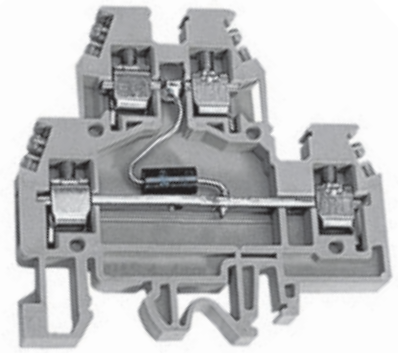

- con possibilità di inserire il ponte parallelo
- aggancio universale su entrambi i profilati PR/DIN e PR/3 a norma IEC 60715
- a circuiti sovrapposti con diodo soppressore bidirezionale
- protezioni contro sovratensioni, transitori, disturbi impulsivi
- protezione Classe D sec. DIN VDE 0675. 1989
- categoria di sovratensioni <1,5 kV, I (sec. DIN VDE 0110.1)
- disponibile nei colori: grigio RAL 7042 e beige RAL 1001

I morsetti **DAS.4...D** con diodi soppressori inseriti come nello **schema 3**, limitano i picchi di tensione dovuti a "surge", scariche elettrostatiche, commutazioni di carichi induttivi e consentono alle apparecchiature di superare i test di immunità ai disturbi elettromagnetici definiti dalle Norme EN 61000-4-2 (Electrostatic discharge), EN 61000-4-4 (Fast Transient/Burst), EN 61000-4-5 (Surge Test). I diodi soppressori hanno un tempo di intervento (<1 ns) molto più veloce del tempo di intervento dei varistori (circa 25 ns) e una tensione di intervento più bassa e precisa, ma rispetto a questi sopportano correnti di scarica inferiori.

La grande precisione della tensione di intervento e la grande velocità, li rende adatti a proteggere ingressi di segnali I/O di PLC, DCS, PC industriali, contro disturbi in tensione e correnti di scarica inferiori a 500A impulso 8/20µs. Questo tipo di disturbi è solitamente causato dal normale funzionamento degli impianti stessi, a causa di commutazioni di forti carichi induttivi, correnti disperse, guasti ecc...

La gamma di modelli disponibili, consente di scegliere tra tensioni nominali adatte alla protezione di segnali con tensioni standard di 5Vdc, 12Vdc, 24Vdc e 60Vdc. Il **DAS.4...D** collegato come **schema 4** è una efficace protezione contro disturbi di modo differenziale per ingressi e uscite di PLC, DCS, PC industriali, condizionatori di segnale e sensori, ed anche per alimentazioni a tensione continua stabilizzata di apparecchiature elettroniche in generale.

Il **DAS.4...D** non ha un verso di cablaggio del segnale da rispettare, così come il collegamento delle polarità positiva e negativa può avvenire sia al piano inferiore che superiore.

Disturbi di modo differenziale (schema 5): generano una forte differenza di potenziale tra i due conduttori di segnale (positivo e negativo del doppino) o di una alimentazione, ed essendo applicati direttamente ai circuiti di ingresso/uscita della apparecchiatura, producono sempre il guasto delle stesse.

Disturbo di modo comune (schema 6): generano una forte differenza di potenziale tra i due conduttori di un segnale o di una alimentazione e la terra di riferimento. Sono meno distruttivi dei disturbi di modo differenziale.

Attenzione: l'inserimento di dispositivi di protezione da sovratensioni con varistori, diodi e altri componenti tra i conduttori di segnale e/o alimentazione e la terra di protezione, riduce la tensione di isolamento circa al valore di V breakdown dello scaricatore impiegato; per effettuare prove di isolamento sull'apparato, scegliere gli scaricatori (Norma CEI EN 60950).

versione grigia	DAS.4/6/D.../GR	
versione beige	DAS.4/6/D...	
ACCESSORI	Sigla	Codice
Piastrina terminale	grigia beige blu	DAS/PT/GR DS101GR DAS/PT DS101
Ponte di parallelo fisso (premontato)		PM/41/2 poli PM412 PM/51/3 poli PM513 PM/51/5 poli PM515 PM/51/10 poli PM510
Ponte di parallelo sezionabile		POS/43 POS43
Piattina di parallelo multiplo 250 mm		PMP/58 PMP58
Vite e colonnina di parallelo		CPM/01 CPM01
Diaframma colorato rosso, verde, bianco		DFU/7 DU07..
Diaframma separatore ponti rosso		-
Presa per spina di derivazione		PSD/A PD001
Spina di derivazione		SDD/1 DD001
Tastatore di prova componibile		-
Chiusura per tastatore		-
Striscia di numerazione		SNZ/60 SN007
Targhetta antinfortunistica su morsetti contigui		-
Protezione per ponti rosso, blu o bianco		PRP/5 PRP05
Cartellino nominativo numerati o neutri		CNU/8-CSC NU...CS...
Bloccetto terminale		BTU per PR/DIN e PR/3 BT005 BT/DIN/PO solo per PR/DIN BT001 BT/3-BTO solo per PR/3 BT003-BT007
Profilato d'appoggio a norma IEC 60715		PR/DIN/AC in acciaio PR001 PR/DIN/AS idem con asole PR004 PR/DIN/AL in alluminio PR002 PR/3/AC per PR/DIN e PR/3 PR003 PR/3/AS idem con asole PR005

Nota per il cablaggio: il cablaggio dei dispositivi di protezione delle sovratensioni ha grande influenza sulla loro reale efficacia; si raccomanda di seguire le seguenti istruzioni:

- il dispositivo di protezione deve essere posto più vicino possibile all'apparato da proteggere
- i cavi di collegamento devono essere il più corti possibile, più rettilinei possibile, intrecciati tra loro e della sezione massima possibile
- i conduttori di terra tra scaricatori di modo comune e sbarra di equipotenzialità devono essere più corti possibile, della sezione massima possibile e il loro percorso non deve essere parallelo ad altri conduttori; la terra dell'apparecchiatura protetta deve essere collegata alla stessa terra del suo scaricatore e da qui andare alla terra di protezione generale.

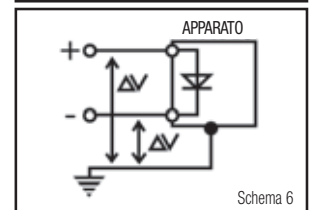
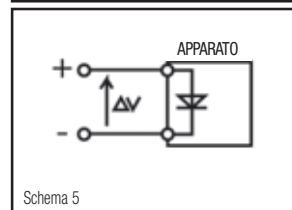
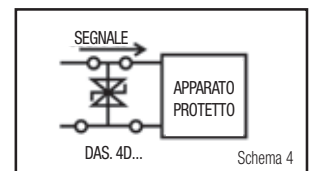
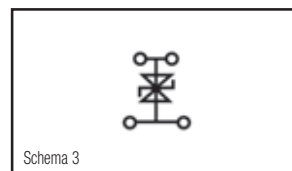

Disturbo di modo differenziale: la differenza di potenziale è applicata tra i poli positivo e negativo del segnale/alimentazione

Disturbo di modo comune: la differenza di potenziale è applicata tra i poli del segnale/alimentazione e la terra

Con componenti elettronici

con corpo isolante in poliammide UL94V-0

- con possibilità di inserire il ponte parallelo sul piano inferiore
- aggancio universale su entrambi i profilati PR/DIN e PR/3 a norma IEC 60715, tipi "G32" e TH/35
- a circuiti sovrapposti con diodo soppressore bidirezionale
- protezioni contro sovratensioni, transitori, disturbi impulsivi
- protezione Classe D sec. DIN VDE 0675
- categoria di sovratensioni <1,5 kV, I (sec. DIN VDE 0110.1)
- disponibile nei colori: grigio RAL 7042 e beige RAL 1001

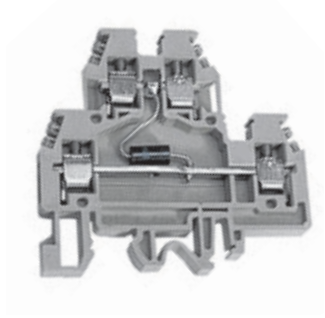

(*) valori riferiti alle caratteristiche della connessione

Il suffisso /GR identifica la versione di colore grigio.

versione grigia	DAS.4/D.../GR
versione beige	DAS.4/D...
versione (Ex)i	
CARATTERISTICHE TECNICHE	
funzione / tipo	a due piani, con diodo soppressore
sezione nominale (mm ²)	4
capacità di connessione	
conduttori flessibili (mm ²)	0,2 ÷ 6
conduttori rigidi (mm ²)	0,2 ÷ 6
conduttore flessibile max. con terminale (mm ²) - sigla terminale	4 - WP40/16
tensione nom. / corrente nom. / calibro sec. IEC 60947-7-1	630 V / 32 A / A4 (*)
tensione nom. / corrente nom. / AWG / coppia di serraggio UL	-
tensione impulsiva dimensionamento / grado di inquinamento	8 KV / 3
lunghezza spelatura (mm)	9
coppia di serraggio di prova / massima (Nm)	0,5 / 1,2
altezza / larghezza / spessore TH/35	7,5 mm / 62 / 64 / 6
altezza / larghezza / spessore TH/35	15 mm / 70 / 64 / 6
altezza / larghezza / spessore G32	6 mm / 64 / 6

APPROVAZIONI



Altre approvazioni riferite alla versione base DAS.4

DATI TECNICI	
V nominale	5
Vcc max. (Vcc)	6,45
Vac max.	-
V breakdown (1 mA)	6,8 V ± 5%
V max clamping (V)	11
T intervento	< 1 ns
Isc impulso 8/20 µs (A)	750
C (1 kHz)	5 nF

DAS.4/D5/GR	codice DSD005GR
DAS.4/D5	codice DSD005

DAS.4/D12/GR	codice DSD012GR
DAS.4/D12	codice DSD012

DATI TECNICI	
V nominale	24
Vcc max. (Vcc)	28,5
Vac max.	-
V breakdown (1 mA)	30 V ± 5%
V max clamping (V)	41
T intervento	< 1 ns
Isc impulso 8/20 µs (A)	160
C (1 kHz)	1,5 nF

DAS.4/D24/GR	codice DSD024GR
DAS.4/D24	codice DSD024

DAS.4/D60/GR	codice DSD060GR
DAS.4/D60	codice DSD060

V nominale	60
Vcc max. (Vcc)	77,9
Vac max.	-
V breakdown (1 mA)	82 V ± 5%
V max clamping (V)	113
T intervento	< 1 ns
Isc impulso 8/20 µs (A)	70
C (1 kHz)	0,6 nF

Con componenti elettronici

con corpo isolante in poliammide UL94V-0



- a circuiti sovrapposti con varistore
- con possibilità di inserire il ponte parallelo sul piano inferiore
- protezioni contro sovratensioni, transitori, disturbi impulsivi
- protezione Classe D sec. DIN VDE 0675
- categoria di sovratensioni <2,5 kV, I (sec. DIN VDE 0110.1)
- disponibile nei colori: grigio RAL 7042 e beige RAL 1001

I morsetti **DAS.4V...** con varistore inserito come nello **schema 1**, limitano i picchi di tensione dovuti a "surge", scariche atmosferiche indirette, commutazioni di carichi induttivi e consentono alle apparecchiature di superare i test di immunità ai disturbi elettromagnetici definiti dalle Norme EN 61000-4-2 (Electrostatic discharge), EN 61000-4-4 (Fast Transient/Burst), EN 61000-4-5 (Surge Test).

I varistori hanno un tempo di intervento (20-25 ns) più lungo del tempo di intervento dei diodi soppressori (<1 ns) e una tensione di intervento più alta, ma rispetto a questi sopportano correnti scarica molto più elevate. L'elevata corrente di scarica li rende adatti ad impieghi in presenza di forti transitori, con correnti fino a 4500 A impulso 8/20 s.

La gamma di modelli disponibili, consente di scegliere tra tensioni nominali adatte sia alla protezione di segnali che di alimentazioni con tensioni standard di 24 Vdc, 48 Vdc, oppure per tensioni di alimentazione 120 Vac e 230 Vac.

Il **DAS.4V...** collegato come **schema 2**, è una efficace protezione contro disturbi di modo differenziale per ingressi e uscite di PLC, DCS, PC industriali, condizionatori di segnale e sensori, ed anche per alimentazioni di apparecchiature elettroniche in generale.

Il **DAS.4V...** non ha un verso di cablaggio del segnale da rispettare, così come il collegamento delle polarità positiva e negativa può avvenire sia al piano inferiore che superiore.

Il suffisso **/GR** identifica la versione di colore grigio.

versione grigia	DAS.4/V.../GR
versione beige	DAS.4/V...
versione (Ex)i	
CARATTERISTICHE TECNICHE	
funzione / tipo	a due piani, con varistore
sezione nominale (mm ²)	4
capacità di connessione	
conduttori flessibili (mm ²)	0,2 ÷ 6
conduttori rigidi (mm ²)	0,2 ÷ 6
conduttore flessibile max. con terminale (mm ²) - sigla terminale	4 - WP40/16
tensione nom. / corrente nom. / calibro sec. IEC 60947-7-1	630 V / 32 A / A4 (*)
tensione nom. / corrente nom. / AWG / coppia di serraggio UL	-
tensione impulsiva dimensionamento / grado di inquinamento	8 KV / 3
lunghezza spelatura (mm)	9
coppia di serraggio di prova / massima (Nm)	0,5 / 1,2
altezza / larghezza / spessore	62 / 64 / 6
altezza / larghezza / spessore	70 / 64 / 6
altezza / larghezza / spessore	66 / 64 / 6

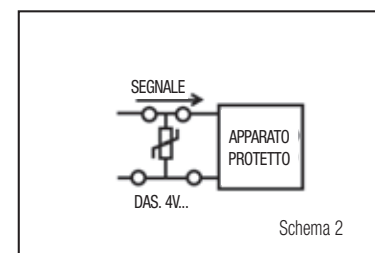
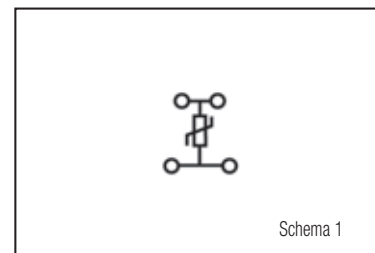

Altre approvazioni riferite alla versione base DAS.4

APPROVAZIONI

DATI TECNICI	DAS.4/V24/GR	DAS.4/V48/GR	DAS.4/V120/GR	DAS.4/V230/GR
	codice DSV024GR	codice DSV048GR	codice DSV120GR	codice DSV230GR
	DAS.4/V24	DAS.4/V48	DAS.4/V120	DAS.4/V230
	codice DSV024	codice DSV048	codice DSV120	codice DSV230
V nominale	24	48	120	230
Vcc max. (Vcc)	31	85	180	350
Vac max.	25 Vac	60 Vac	140 Vac	275 Vac
V breakdown (1 mA)	39 V ± 10%	100 V ± 10%	220 V ± 10%	430 V ± 10%
V max clamping (V)	77 V	165 V	360 V	710 V
T intervento	< 25 ns	< 25 ns	< 25 ns	< 25 ns
Isc impulso 8/20 µs (A)	500	2500	2500	2500
C (1 kHz)	4600 pF	1650 pF	610 pF	320 pF

Con componenti elettronici

con corpo isolante in poliammide UL94V-0

- a circuiti sovrapposti
- con possibilità di effettuare il ponte parallelo su livello superiore ed inferiore (DAS.4/A e DAS.4/B; altre versioni solo inferiore)
- disponibile nei colori: grigio RAL 7042 e beige RAL 1001



Morsetto DAS.4/C

Il suffisso **/GR** identifica la versione di colore grigio.

versione grigia	DAS.4/.../GR
	codice DS...GR
versione beige	DAS.4/...
	codice DS...
versione (Ex)i	
CARATTERISTICHE TECNICHE	
funzione / tipo	a due piani, portacomponenti
sezione nominale (mm ²)	4
capacità di connessione	
conduttori flessibili (mm ²)	0,2 ÷ 6
conduttori rigidi (mm ²)	0,2 ÷ 6
conduttore flessibile max. con terminale (mm ²) - sigla terminale	4 - WP40/16
tensione nom. / corrente nom. / calibro sec. IEC 60947-7-1	630 V (*) / - / A4
tensione nom. / corrente nom. / AWG / coppia di serraggio UL	-
tensione nominale (Ex e) (V)	-
tensione impulsiva dimensionamento / grado di inquinamento	8 KV / 3
lunghezza spelatura (mm)	9
coppia di serraggio di prova / massima (Nm)	0,5 / 1,2
altezza / larghezza / spessore (mm)	62 / 64 / 6
TH/35 7,5 mm	70 / 64 / 6
TH/35 15 mm	66 / 64 / 6
G32	

APPROVAZIONI

Approvazioni riferite alla versione base DAS.4

ACCESSORI	Sigla	Codice
Piastrina terminale	grigia	DAS/PT/GR DS101GR
	beige	DAS/PT DS101
	blu	-
Ponte di parallelo fisso (premontato)		PM/4/1/2 poli PM412
		PM/5/1/3 poli PM513
		PM/5/1/5 poli PM515
		PM/5/1/10 poli PM510
Ponte di parallelo sezionabile		POS/43 POS43
Piattina di parallelo multiplo	250 mm	PMP/58 PMP58
Vite e colonnina di parallelo		CPM/01 CPM01
Diaframma colorato	rosso, verde, bianco	DFU/7 DU07..
Diaframma separatore ponti	rosso	-
Presca per spina di derivazione		PSD/A PD001
Spina di derivazione		SDD/1 DD001
Tastatore di prova componibile		-
Chiusura per tastatore		-
Striscia di numerazione		SNZ/60 SN007
Targhetta antinfortunistica	su morsetti contigui	-
Protezione per ponti	rosso, blu o bianco	PRP/5 PRP05
Cartellino nominativo	numerati o neutri	CNU/8-CSC NU...-CS...
Blocchetto terminale		BTU per PR/DIN e PR/3 BT005
		BT/DIN/PO solo per PR/DIN BT001
		BT/3-BTO solo per PR/3 BT003-BT007
		PR/DIN/AC in acciaio PRO01
		PR/DIN/AS idem con asole PRO04
		PR/DIN/AL in alluminio PRO02
		PR/3/AC per PR/DIN e PR/3 PRO03
		PR/3/AS idem con asole PRO05
Profilato d'appoggio a norma IEC 60715		

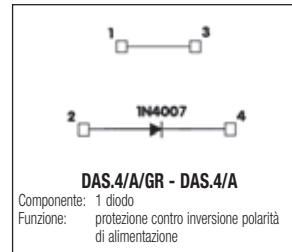

Codice DS111GR - DS111

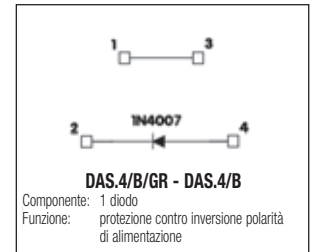

Codice DS112GR - DS112

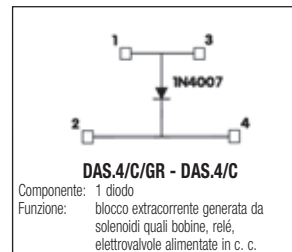

Codice DS113GR - DS113

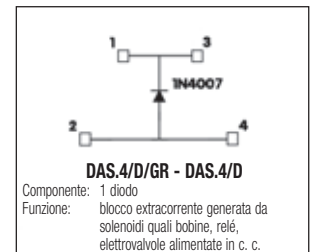

Codice DS114GR - DS114

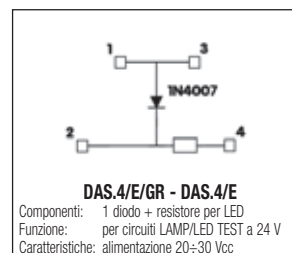

Codice DS115GR - DS115

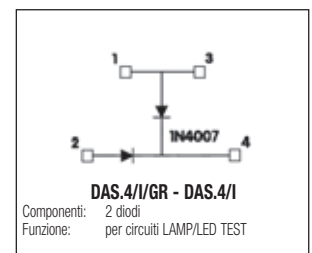

Codice DS119GR - DS119

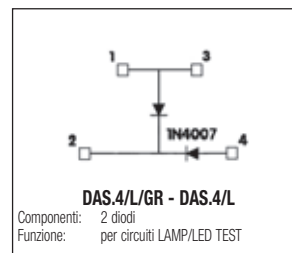

Codice DS130GR - DS130

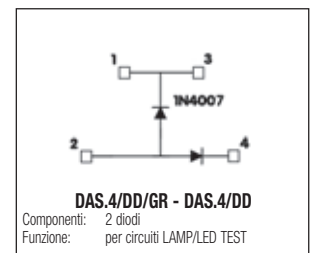

Codice DS120GR - DS120

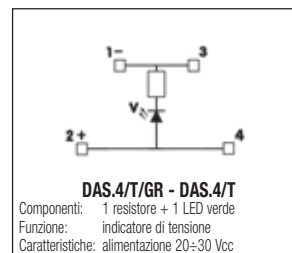

Codice DS128GR - DS128

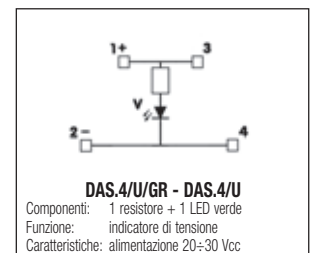

Codice DS129GR - DS129

(*) I valori di tensione e di corrente delle varie versioni sono in funzione della tipologia e del collegamento dei componenti.

Con connessioni speciali

con corpo isolante in poliammide UL94V-0

- con connessioni a spina piatta
- aggancio universale su entrambi i profilati PR/DIN e PR/3 a norma IEC 60715, tipi "G32" e TH/35
- disponibile nei colori: beige RAL 1001



Terminali a spina piatta da 6,3 x 0,8 mm conformi a Norma IEC 60760



Terminali a spina piatta da 6,3 x 0,8 mm conformi a Norma IEC 60760

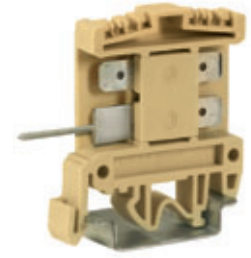

con codolo per connessioni ad aggaffare o a filo avvolto 1,6 x 0,8 mm

AFO.2/2+2/TPM Codice AF420 con codolo 2,4 x 0,8 mm per connessioni ad aggaffare od a filo avvolto

versione beige	AFO.2/1+1	AFO.2/2+2	AFO.2/2+2/TP
	codice AF500	codice AF400	codice AF410
versione (Ex)i			
CARATTERISTICHE TECNICHE			
funzione / tipo	passante con connessioni a spina piatta - a circuiti separati	passante con connessioni a spina piatta	passante con connessioni a spina piatta e codolo ad aggaffare
sezione nominale (mm ²)	2,5	2,5	2,5
capacità di connessione			
conduttori flessibili (mm ²)	sino a 2,5	sino a 2,5	sino a 2,5
conduttori rigidi (mm ²)	-	-	-
tensione nom. / corrente nom. / calibro sec. IEC 60947-7-1	400 V / 20 A / -	630 V / 20 A / -	320 V / 10 A / -
tensione nom. / corrente nom. / AWG / coppia di serraggio UL	300 V / 15 A / -	600 V / 15 A / -	-
tensione nominale (Ex e) (V)	-	-	-
tensione impulsiva dimensionamento / grado di inquinamento	4 kV / 3	6 kV / 3	4 kV / 3
lunghezza spelatura (mm)	-	-	-
coppia di serraggio di prova / massima (Nm)	-	-	-
altezza / larghezza / spessore TH/35 7,5 mm	49 / 44 / 6,5	49 / 44 / 6,5	49 / 59 / 6,5
altezza / larghezza / spessore TH/35 15 mm	57 / 44 / 6,5	57 / 44 / 6,5	57 / 59 / 6,5
altezza / larghezza / spessore G32	52 / 44 / 6,5	52 / 44 / 6,5	52 / 59 / 6,5

APPROVAZIONI



Approvazioni riferite al morsetto AFO.2/2+2

ACCESSORI	Sigla	Codice	Sigla	Codice	Sigla	Codice
Piastrina terminale grigia beige blu	AFO/PT	AF201	AFO/PT	AF201	AFO/PT	AF201
Ponte di parallelo fisso	-		-		-	
Ponte di parallelo sezionabile	-		-		-	
Piattina di parallelo multiplo 250 mm	-		-		-	
Vite e colonnina di parallelo	-		-		-	
Diaframma colorato rosso, verde, bianco	DFU/1	DU01..	DFU/1	DU01..	DFU/1	DU01..
Diaframma separatore ponti rosso	-		-		-	
Presca per spina di derivazione	-		-		-	
Spina di derivazione	-		-		-	
Striscia di numerazione	SNZ/65	SN006	SNZ/65	SN006	SNZ/65	SN006
Protezione per ponti	-		-		-	
Targhetta antinfortunistica	-		-		-	
Cartellino nominativo numerati o neutri	CNU/8-CSC	NU...-CS...	CNU/8-CSC	NU...-CS...	CNU/8-CSC	NU...-CS...
Blocchetto terminale	BTU per PR/DIN e PR/3	BT005	BTU per PR/DIN e PR/3	BT005	BTU per PR/DIN e PR/3	BT005
	BT/DIN/PO solo per PR/DIN	BT001	BT/DIN/PO solo per PR/DIN	BT001	BT/DIN/PO solo per PR/DIN	BT001
	BT/3-BTO solo per PR/3	BT003-BT007	BT/3-BTO solo per PR/3	BT003-BT007	BT/3-BTO solo per PR/3	BT003-BT007
	PR/DIN/AC in acciaio	PRO01	PR/DIN/AC in acciaio	PRO01	PR/DIN/AC in acciaio	PRO01
	PR/DIN/AS idem con asole	PRO04	PR/DIN/AS idem con asole	PRO04	PR/DIN/AS idem con asole	PRO04
	PR/DIN/AL in alluminio	PRO02	PR/DIN/AL in alluminio	PRO02	PR/DIN/AL in alluminio	PRO02
Profilato d'appoggio a norma IEC 60715	PR/3/AC per PR/DIN e PR/3	PRO03	PR/3/AC per PR/DIN e PR/3	PRO03	PR/3/AC per PR/DIN e PR/3	PRO03
	PR/3/AS idem con asole	PRO05	PR/3/AS idem con asole	PRO05	PR/3/AS idem con asole	PRO05

Con connessioni speciali

con corpo isolante in poliammide UL94V-0

- con connessioni a spina piatta
- aggancio universale su entrambi i profilati PR/DIN e PR/3 a norma IEC 60715, tipi "G32" e TH/35
- disponibile nei colori: beige RAL 1001 e grigio RAL 7042, ove indicato

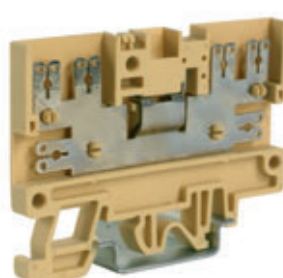
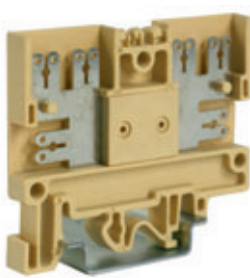

Con possibilità di collegamento di parallelo

Terminali a spina piatta da 6,3 x 0,8 mm, oppure 2,8 x 0,8 mm, conformi a Norma IEC 60760

Terminali a spina piatta da: 6,3 x 0,8 mm, oppure 2,8 x 0,8 mm, conformi a Norma IEC 60760

Il suffisso /GR identifica la versione di colore grigio.

versione grigia		FDP.2/GR	
versione beige	PDF.2	FDP.2	CVF.4
versione (Ex)i			CVF.4 (Ex)i
CARATTERISTICHE TECNICHE			
funzione / tipo	passante per connessioni a spina piatta	passante per connessioni a spina piatta	passante 1 connessione a vite e 3 a spina piatta
sezione nominale (mm ²)	2,5	2,5	4
capacità di connessione			
conduttori flessibili (mm ²)	sino a 2,5	sino a 2,5	0,2 ÷ 6
conduttori rigidi (mm ²)	-	-	0,2 ÷ 6
conduttore flessibile max. con terminale (mm ²) - sigla terminale	-	-	4 - WP40/16
tensione nom. / corrente nom. / calibro sec. IEC 60947-7-1	630 V / 20 A / -	800 V / 20 A / -	800 V / 20 A / A4
tensione nom. / corrente nom. / AWG / coppia di serraggio UL	600 V / 16 A / 20-10 AWG	600 V / 16 A / 20-10 AWG	600 V / 20 A / 20-12 AWG / 4,4 lb.in
tensione nominale (Ex e) [] / [] (V)	-	-	-
tensione impulsiva dimensionamento / grado di inquinamento	6 KV / 3	8 KV / 3	8 KV / 3
lunghezza spelatura (mm)	-	-	11
coppia di serraggio di prova / massima (Nm)	-	-	-
altezza / larghezza / spessore [] TH/35 7,5 mm	50 / 57 / 6,5	49 / 65,5 / 6,5	52 / 48,5 / 6
altezza / larghezza / spessore [] TH/35 15 mm	58 / 57 / 6,5	57 / 65,5 / 6,5	60 / 48,5 / 6
altezza / larghezza / spessore [] G32	54 / 57 / 6,5	53 / 65,5 / 6,5	56 / 48,5 / 6

APPROVAZIONI



ACCESSORI	Sigla	Codice	Sigla	Codice	Sigla	Codice
Piastrina terminale	PDF/PT	PF101	FDP/PT/GR	FD101GR	CVF/PT	CV101
			FDP/PT	FD101	CVF/PT (Ex)i	CV201
					PM/58/3 poli	PM583
Ponte di parallelo fisso (premontato)			PH/2,5-4	PH100	PM/58/5 poli	PM585
					PM/58/10 poli	PM580
Ponte di parallelo sezionabile						
Piattina di parallelo multiplo					PMP/58	PMP58
Vite e colonnina di parallelo					CPM/12	CPM12
Diaframma colorato	DFU/5	DU05..	DFU/5	DU05..	DFU/3	DU03..
Diaframma separatore ponti						
Presa per spina di derivazione					PSD/A	PD001
Spina di derivazione			SDD/1	DD001	SDD/1	DD001
Striscia di numerazione	SNZ/65	SN006	SNZ/60	SN007	SNZ/60	SN007
Protezione per ponti						
Targhetta antinfortunistica						
Cartellino nominativo	CNU/8-CSC	NU...-CS..	CNU/8-CSC	NU...-CS..	CNU/8-CSC	NU...-CS..
Blocchetto terminale	BTU per PR/DIN e PR/3	BT005	BTU per PR/DIN e PR/3	BT005	BTU per PR/DIN e PR/3	BT005
	BT/DIN/PO solo per PR/DIN	BT001	BT/DIN/PO solo per PR/DIN	BT001	BT/DIN/PO solo per PR/DIN	BT001
	BT/3-BTO solo per PR/3	BT003-BT007	BT/3-BTO solo per PR/3	BT003-BT007	BT/3-BTO solo per PR/3	BT003-BT007
	PR/DIN/AC in acciaio	PR001	PR/DIN/AC in acciaio	PR001	PR/DIN/AC in acciaio	PR001
	PR/DIN/AS idem con asole	PR004	PR/DIN/AS idem con asole	PR004	PR/DIN/AS idem con asole	PR004
	PR/DIN/AL in alluminio	PR002	PR/DIN/AL in alluminio	PR002	PR/DIN/AL in alluminio	PR002
Profilato d'appoggio a norma IEC 60715 []	PR/3/AC per PR/DIN e PR/3	PR003	PR/3/AC per PR/DIN e PR/3	PR003	PR/3/AC per PR/DIN e PR/3	PR003
	PR/3/AS idem con asole	PR005	PR/3/AS idem con asole	PR005	PR/3/AS idem con asole	PR005

Con connessioni speciali

con corpo isolante in poliammide UL94V-0

- con connessioni a spina piatta
- connessioni a saldare ed a filo avvolto / aggraffare
- aggancio universale su entrambi i profilati PR/DIN e PR/3 a norma IEC 60715, tipi "G32" e TH/35

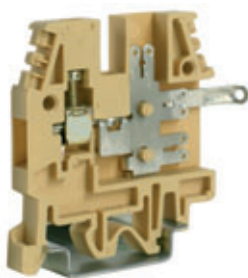

CVF.4/VS2 Codice CV130
con 2 codoli a saldare da 4 x 0,8 mm

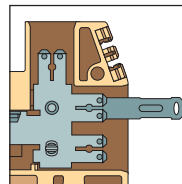

CVF.4/VS

con codolo a saldare 4 x 0,8 mm

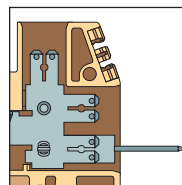

CVF.4/WW

con codolo per connessione a filo avvolto da 1,6 x 0,8 mm posto parallelo al profilato d'appoggio

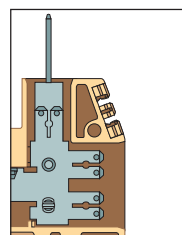

CVF.4/TP

con codolo per connessione a filo avvolto da 1,6 x 0,8 mm, posto perpendicolarmente al profilato d'appoggio

versione base

CARATTERISTICHE TECNICHE	
funzione / tipo	passante - 1 connessione a vite e speciali
sezione nominale (mm ²)	4
capacità di connessione	0,2 ÷ 6
conduttori flessibili (mm ²)	0,2 ÷ 6
conduttori rigidi (mm ²)	4 - WP40/16
conduttore flessibile max. con terminale (mm ²) - sigla terminale	250 V / 20 A / A4
tensione nom. / corrente nom. / calibro sec. IEC 60947-7-1	-
tensione nom. / corrente nom. / AWG / coppia di serraggio UL	-
tensione nominale (Ex e) / (V)	4 KV / 3
tensione impulsiva dimensionamento / grado di inquinamento	11
lunghezza spelatura (mm)	0,5 / 1,2
coppia di serraggio di prova / massima (Nm)	52 (+19 per /TP) / 48,5 (68 per /WW - 58 per /NS) / 6
altezza / larghezza / spessore TH/35 7,5 mm	60 (+19 per /TP) / 48,5 (68 per /WW - 58 per /NS) / 6
altezza / larghezza / spessore TH/35 15 mm	56 (+19 per /TP) / 48,5 (68 per /WW - 58 per /NS) / 6
altezza / larghezza / spessore G32	

CVF.4/VS	codice	CV110
CVF.4/WW	codice	CV120
CVF.4/TP	codice	CV140

APPROVAZIONI

Approvazioni riferite al morsetto CVF.4

ACCESSORI	
Piastrina terminale	beige blu
Ponte di parallelo fisso (premontato)	
Ponte di parallelo sezionabile	
Piattina di parallelo multiplo	250 mm
Vite e colonnina di parallelo	
Diaframma colorato	rosso, verde, bianco
Diaframma separatore ponti	rosso
Presa per spina di derivazione	
Spina di derivazione	
Striscia di numerazione	
Protezione per ponti	
Targhetta antinfortunistica	
Cartellino nominativo	numerati o neutri
Blocchetto terminale	
Profilato d'appoggio a norma IEC 60715	

Sigla	Codice
CVF/PT	CV101
-	
PM/40/2 poli	PM402
PM/58/3 poli	PM583
PM/58/5 poli	PM585
PM/58/10 poli	PM580
-	
PMP/58	PMP58
CPM/12	CPM12
DFU/3	DU03..
-	
PSD/A	PD001
SDD/1	DD001
SNZ/60	SN007
-	
CNU/8-CSC	NU...-CS...
BTU per PR/DIN e PR/3	BT005
BT/DIN/PO solo per PR/DIN	BT001
BT/3-BTO solo per PR/3	BT003-BT007
PR/DIN/AC in acciaio	PR001
PR/DIN/AS idem con asole	PR004
PR/DIN/AL in alluminio	PR002
PR/3/AC per PR/DIN e PR/3	PR003
PR/3/AS idem con asole	PR005

Morsettiera pluripolare CF.12/1+1

con connessioni (2 x polo) a spina piatta da 6,3 x 0,8 mm

- corpo isolante in poliammide beige o blu UL94V-0

CF.12/1+1 (senza piastrina)	codice	CF100
CF.12/1+1 (Ex)i	codice	CFX10
CF.12/CPT (con piastrina)	codice	CF900
CF.12/CPT (Ex)i	codice	CFX90

CARATTERISTICHE TECNICHE

sezione nominale	2,5 mm ²
corrente nom. (sec. IEC 60947-7-1)	20 A
tensione nom. (sec. IEC 60947-7-1)	500 V
tensione di tenuta ad impulso / grado di inquinamento	6 KV / 3

ACCESSORI

Piastrina superiore	in poliammide beige CF/PT
Piastrina superiore	in poliammide blu CF/PT (Ex)i
Piastrina superiore speciale	in poliammide CF/PTM
Boccolina di isolamento	in poliammide beige CF/BI
Tirante filettato M4	in acciaio zincato CF/TR
Dadino	in poliammide CF/DD

Le morsettiere **CF.12/1+1** possono essere montate singolarmente o sovrapposte. In entrambi i casi la morsettiera singola o la morsettiera collocata alla sommità del gruppo dovrà essere chiusa con la piastrina terminale CF/PT (spessore 4 mm). Il fissaggio al pannello sottostante può essere effettuato mediante:

- viti di adeguata lunghezza (**interasse dei fori 69,5 mm**)
- **tiranti filettati** da M4

Per assicurare il massimo isolamento verso massa ed un corretto montaggio delle morsettiere sovrapposte è necessario inserire le speciali **boccoline CF/BI** entro i fori sul corpo delle basette. Non sono richieste dette boccoline tra la morsettiera e la piastrina terminale in quanto quest'ultima è già opportunamente sagomata.

La piastrina terminale di cui sopra porta in rilievo la numerazione dall'1 al 12 per una agevole identificazione dei poli.

Le spine di connessione, completamente protette verso l'esterno ed opportunamente diaframmate tra loro, sono realizzate in lega rame-zinco, ad alta percentuale di rame, con protezione galvanica antiossidante ed anticorrosiva in nichel o, a richiesta, in argento (**CF.12/1+1/AG** Codice CFA10).

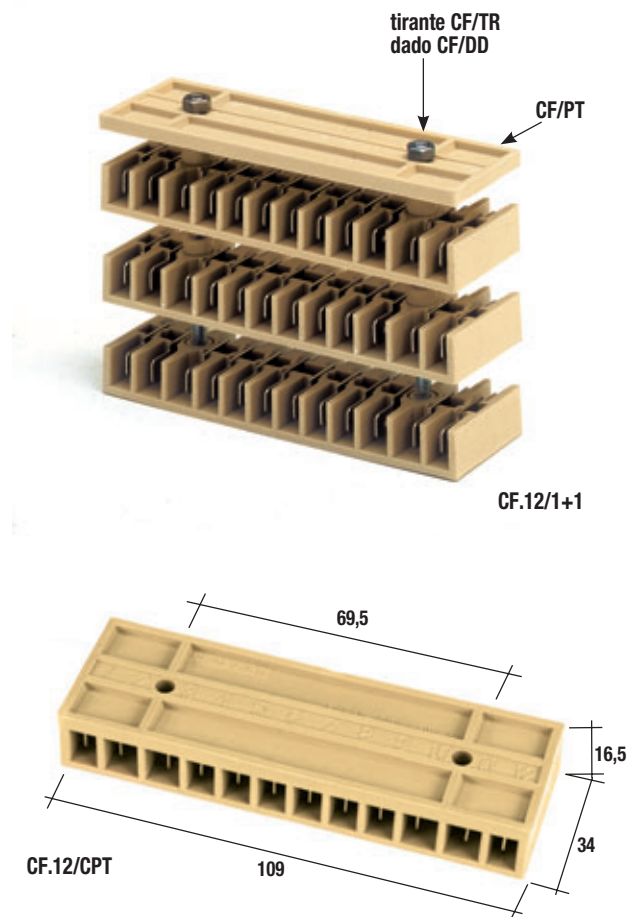

CF/PTM (Codice CF301)
Piastrina terminale speciale per montaggio in feritoia

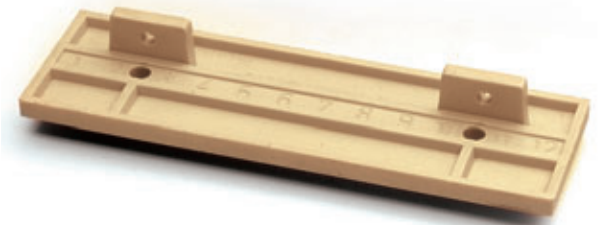

CF.12/FW/CPT (Codice CFW90)
Versione con connessioni a spirale su un lato e spina piatta sull'altro

CF.12/FW/CPT (Ex)i (Codice CFW99)

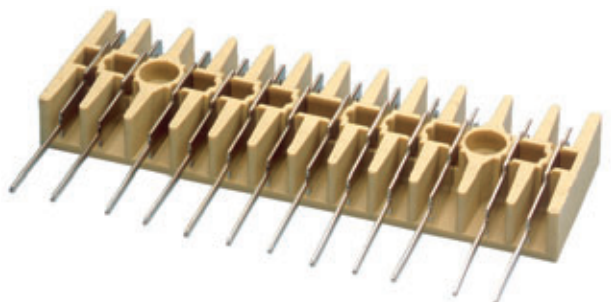

Morsettiera pluripolare CF.12/2+2

con connessioni (2 x polo)
a spina piatta da 6,3 x 0,8 mm

- corpo isolante in poliammide beige o blu UL94V-0

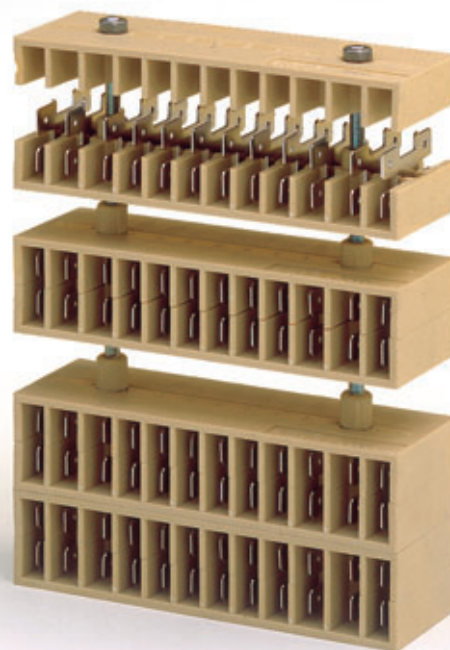

CF.12/2+2

codice

CF200

CARATTERISTICHE TECNICHE

sezione nominale	2,5 mm ²
corrente nom. (sec. IEC 60947-7-1)	20 A
tensione nom. (sec. IEC 60947-7-1)	500 V
tensione di tenuta ad impulso / grado di inquinamento	6 KV / 3

ACCESSORI

Boccolina di isolamento	in poliammide	CF/BI
Boccolina ridotta	in poliammide	CF/BR
Tirante filettato M4	in acciaio zincato	CF/TR
Dadino	in poliammide	CF/DD

Le morsettiere **CF.12/2+2** possono essere montate singolarmente o sovrapposte. Il fissaggio al pannello sottostante può essere effettuato mediante:

- viti di adeguata lunghezza (**interasse dei fori 69,5 mm**)
- **tiranti filettati** da M4

Per assicurare il massimo isolamento verso massa ed un corretto montaggio delle morsettiere sovrapposte è necessario inserire le speciali **boccoline CF/BI** entro i fori sul corpo delle basette. Per consentire un miglior serraggio dei **dadini CF/DD**, nel caso di impiego dei tiranti filettati, è opportuno inserire entro i fori della morsettiera superiore le **boccoline ridotte CF.BR**.

Le morsettiere **CF.12/2+2** portano su entrambe le basi, in rilievo, la numerazione dall'1 al 12 per una agevole identificazione dei poli.

Le spine di connessione, completamente protette verso l'esterno ed opportunamente diaframmate tra loro, sono realizzate in lega rame-zinco, ad alta percentuale di rame, con protezione galvanica antiossidante ed anticorrosiva in nichel o, a richiesta, in argento (CF.12/2+2/AG Codice CFA20).

Nota: è disponibile anche la variante con 8 connessioni a spina piatta 6,3 x 0,8 mm **CF.08/2+2** codice **CF400**

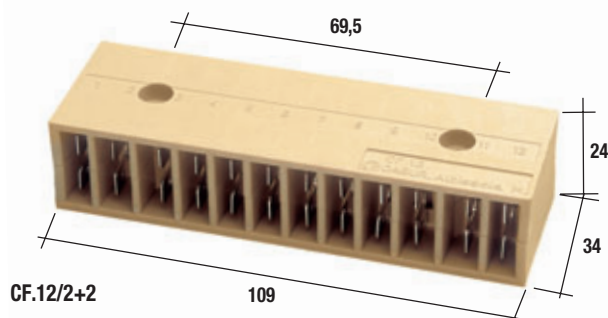

Con connessioni speciali

con corpo isolante in poliammide UL94V-0

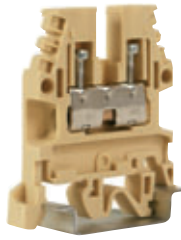

- per circuiti di termocoppie
- aggancio universale su entrambi i profilati PR/DIN e PR/3 a norma IEC 60715, tipi "G32" e TH/35
- certificato **CESI 02 ATEX 134 U Ex e** I M2 / II 2 G D campo di temperatura di utilizzo: -40 ÷ +80 °C
- per la realizzazione di morsettiere in ambiente potenzialmente esplosivo (Ex e), vedere quando indicato a pag. A14

versione base	TC/PO	codice	TC500
versione (Ex)i	TC/PO (Ex)i	codice	TC510
CARATTERISTICHE TECNICHE			
funzione / tipo	per circuiti di termocoppie		
sezione nominale (mm ²)	-		
capacità di connessione	-		
conduttori flessibili (mm ²)	-		
conduttori rigidi (mm ²)	termocoppie da Ø 0,8 ÷ 1,3 mm		
tensione nom. / corrente nom. / calibro sec. IEC 60947-7-1	800 V / - / -		
tensione nom. / corrente nom. / AWG / coppia di serraggio UL	600 V / 15 A / 20-14 AWG / 5,5 lb.in.		
tensione nominale (Ex e) / (V)	500 V / 630 V		
tensione impulsiva dimensionamento / grado di inquinamento	8 kV / 3		
lunghezza spelatura (mm)	20		
coppia di serraggio di prova / massima (Nm)	0,4 / 0,8		
altezza / larghezza / spessore TH/35 7,5 mm	47 / 40,5 / 5,5		
altezza / larghezza / spessore TH/35 15 mm	55 / 40,5 / 5,5		
altezza / larghezza / spessore G32	51 / 40,5 / 5,5		

APPROVAZIONI



ACCESSORI		Sigla	Codice
Piastrina terminale	beige blu	CB2/PT	CB111
Ponte di parallelo fisso		CB2/PT (Ex)i	CBX13
Ponte di parallelo sezionabile		-	
Piattina di parallelo multiplo	250 mm	-	
Vite e colonnina di parallelo		-	
Diaframma colorato	rosso, verde, bianco	DFU/1	DU01..
Diaframma separatore ponti	rosso	-	
Presa per spina di derivazione		-	
Spina di derivazione		-	
Striscia di numerazione		SNZ/5	SN001
Protezione per ponti		-	
Targhetta antinfortunistica		-	
Cartellino nominativo	numerati o neutri	CNU/8-CSC	NU...-CS...
Bloccchetto terminale		BTU per PR/DIN e PR/3	BT005
		BT/DIN/PO solo per PR/DIN	BT001
		BT/3-BTO solo per PR/3	BT003-BT007
		PR/DIN/AC in acciaio	PR001
		PR/DIN/AS idem con asole	PR004
		PR/DIN/AL in alluminio	PR002
		PR/3/AC per PR/DIN e PR/3	PR003
		PR/3/AS idem con asole	PR005
Profilato d'appoggio a norma IEC 60715			

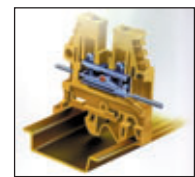

Morsetto adatto per il collegamento di qualsiasi tipologia di conduttore per circuiti di termocoppie. Infatti è possibile, grazie all'ottimo contatto elettrico che ne risulta, **serrare termocoppie di qualsiasi tipo senza interposizione alcuna di materiale di compensazione.** Tale soluzione permette, oltre alla gestione di un unico articolo, la riduzione dei punti di contatto nel circuito complessivo.

La gamma di diametri dei conduttori collegabili, per rendere la connessione in oggetto pienamente efficace e permanente, deve essere compresa tra 0,8 e 1,3 mm.

Le termocoppie, anche di diverso diametro, private della guaina isolante per una lunghezza di 20 mm, vanno sovrapposte tra loro all'interno del morsetto in modo da consentire il passaggio diretto di f.e.m. termoelettrica senza il tramite del corpo metallico, come avviene nei circuiti normali.

Con il doppio bloccaggio, assicurato dalle due viti e dall'interposizione della piastrina serrafilo, si riduce a livello pressoché nullo la possibilità di f.e.m. determinate dalla disomogeneità dei contatti.

Con connessioni speciali

con corpo isolante in poliammide UL94V-0

- per connettori femmina passo 5,08 mm
- doppia possibilità d'inserimento del collegamento multipolare "Easy Bridge" - ponte PTC
- aggancio universale su entrambi i profilati PR/DIN e PR/3 a norma IEC 60715, tipi "a G32" e TH/35
- disponibile nei colori: grigio RAL 7042 e beige RAL 1001

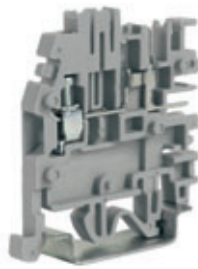

(*) corrente sul codolo

Il suffisso /GR identifica la versione di colore grigio.

versione grigia	VPC.2/GR
versione beige	VPC.2
versione (Ex)i	VPC.2 (Ex)i
funzione / tipo	1 connessione a vite e 2 codoli per connettori femmina
sezione nominale (mm ²)	2,5
capacità di connessione	
conduttori flessibili (mm ²)	0,2 ÷ 4
conduttori rigidi (mm ²)	0,2 ÷ 4
conduttore flessibile max. con terminale (mm ²) - sigla terminale	2,5 - WP25/14
tensione nom. / corrente nom. / calibro sec. IEC 60947-7-1	320 V / 24-12 (*) A / A3
tensione nom. / corrente nom. / AWG / coppia di serraggio UL	600 V / 20 ÷ 14 AWG / 15 A / 5,5 lb.in.
tensione nominale (Ex e) / (V)	-
tensione impulsiva dimensionamento / grado di inquinamento	4 kV / 3
lunghezza spelatura (mm)	9 (connessione a vite)
coppia di serraggio di prova / massima (Nm)	0,4 / 0,8 (connessione a vite)
altezza / larghezza / spessore	51 / 44 / 5,08
altezza / larghezza / spessore	59 / 44 / 5,08
altezza / larghezza / spessore	55 / 44 / 5,08

APPROVAZIONI



ACCESSORI	Sigla	Codice
Piastrina terminale	grigia beige blu	VPC/PT/GR VP101GR VPC/PT VP101 VPC/PT (Ex)i VP201
Ponte di parallelo fisso (intrinsecamente IPXXB a montaggio avvenuto)		PTC/2/02 poli PTC0202 PTC/2/03 poli PTC0203 PTC/2/05 poli PTC0205 PTC/2/10 poli PTC0210 PTC/2/00 (50 poli) PTC0200 PTC/SP PTC0990
Striscia di segnalazione presenza ponte (100 mm)	verde	-
Ponte di parallelo sezionabile		DFM/300 DF300
Diaframma separatore ponti		-
Vite e colonnina di parallelo		DFU/5 DU05
Diaframma colorato	rosso, verde, bianco	DF/VPC/GR DU02SGR DF/VPC DU02S
Diaframma forato	grigio beige	-
Presca per spina di derivazione		-
Spina di derivazione		-
Striscia di numerazione		SNZ/508 SN009
Copertura protezione codoli		VPC/VT VP102
Flangia		VPC/PTF VP303
Cartellino nominativo	numerati o neutri	CNU/8 NU...
Blocchetto terminale		BTU per PR/DIN e PR/3 BT005 BT/DIN/PO solo per PR/DIN BT001 BT/3-BTO solo per PR/3 BT003-BT007 PR/DIN/AC in acciaio PR001 PR/DIN/AS idem con asole PR004 PR/DIN/AL in alluminio PR002 PR/3/AC in acciaio PR003 PR/3/AS idem con asole PR005
Profilato d'appoggio a norma IEC 60715		

Schemi di collegamento ponti PTC					
NORMALE O CONCATENATO	CON SALTO DI POLO	ADIACENTE SENZA DIAFRAMMA	ADIACENTE CON DIAFRAMMA O PIASTRINA TERMINALE	SFALSATI	INCROCIATI
Tensione di isolamento nelle suddette configurazioni (V)					
320	320		320	320	320

Dettaglio con ponti PTC inseriti e diaframmi separatori

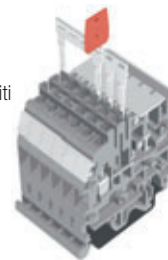

Dettaglio con connettori femmina passo 5,08 mm inseriti e protezioni per codoli sollevate

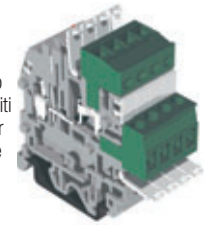

Sono disponibili connettori femmina passo 5,08 mm. - 90°, aventi numero di poli da 2 sino a 16. Il connettore è agevolmente inserito a pressione fino alla posizione di arresto, garantendo il collegamento ottimale sul contatto maschio. In tale posizione il connettore risulta agganciato al corpo isolante mediante il dentino di tenuta di cui è dotato.

- | | | |
|-------------------|--------|-------|
| VPC/F02 - 2 poli | Codice | VP902 |
| VPC/F03 - 3 poli | Codice | VP903 |
| VPC/F04 - 4 poli | Codice | VP904 |
| VPC/F05 - 5 poli | Codice | VP905 |
| VPC/F06 - 6 poli | Codice | VP906 |
| VPC/F07 - 7 poli | Codice | VP907 |
| VPC/F08 - 8 poli | Codice | VP908 |
| VPC/F09 - 9 poli | Codice | VP909 |
| VPC/F10 - 10 poli | Codice | VP910 |
| VPC/F11 - 11 poli | Codice | VP911 |
| VPC/F12 - 12 poli | Codice | VP912 |
| VPC/F13 - 13 poli | Codice | VP913 |
| VPC/F14 - 14 poli | Codice | VP914 |
| VPC/F15 - 15 poli | Codice | VP915 |
| VPC/F16 - 16 poli | Codice | VP916 |



Per un fissaggio del connettore ancora più sicuro è possibile l'uso di connettori appositamente muniti di viti laterali di bloccaggio. In questo caso è necessario affiancare, a destra ed a sinistra del blocco di morsetti VPC.2, una flangia VPC/PTF (cod.VP303). Nell'eventualità che l'insieme così composto proponga una flangia con i peduncoli di collegamento esterni è necessario aggiungere una piastrina terminale VPC/PT (cod. VP101), oppure eliminare i peduncoli stessi con l'uso di un cutter. Per ragioni di sicurezza i connettori devono essere manipolati solo in assenza di carico.

L'uso del diaframma DF/VPC (cod. DU02S), per una separazione fisica e/o visiva di blocchi di morsetti, non pregiudica la possibilità di realizzare collegamenti trasversali di parallelo.

Il morsetto può essere fornito anche nella versione con segnalazione luminosa (VPC/L024). In questo caso una barretta colletttrice (dimensioni 7 x 1 x 250 mm), per il ritorno comune di un LED (di colore rosso - 24V), deve essere inserita nell'apposita sede sul lato del corpo isolante del gruppo di morsetti affiancati e collegata mediante un morsetto di alimentazione VPC.2 (Ex)i/D (cod. VP400). Il morsetto di alimentazione VPC.2 (Ex)i/D è una variante del morsetto VPC.2(Ex)i equipaggiato con un diodo 1N4007.

Una copertura trasparente per la protezione dei codoli maschio dai contatti accidentali è fornita come accessorio (VPC/VT cod. VP102) in stacca da 10 poli, facilmente frazionabile per ottenere il numero di poli necessario. S'inserisce a scatto nell'apposita sede prevista sulla barretta isolante; il punto d'inserimento funge da fulcro per la rotazione della protezione dalla posizione chiusa (posizione che è garantita da un fermo) in aperta (per l'inserimento del connettore). Essa è realizzata in materiale trasparente per assicurare sia la visione del tipo di connessione (pos. chiusa) che del LED, in posizione aperta ed a connettore inserito.

Con connessioni speciali

con corpo isolante in poliammide UL94V-0

- per connettori femmina passo 5,08 mm – su 2 piani
- aggancio universale su profilati PR/3 a norma IEC 60715, tipo TH/35
- doppia possibilità d’inserimento del collegamento multipolare sistema “Easy Bridge” - ponte PTC, su ciascuno dei due livelli
- disponibile nei colori: grigio RAL 7042 e beige RAL 1001

(*) corrente sul codolo

Il suffisso /GR identifica la versione di colore grigio.

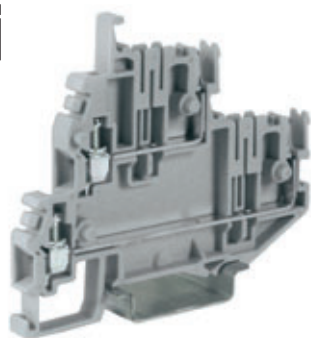

Schemi di collegamento ponti PTC					
NORMALE O CONCATENATO	CON SALTO DI POLO	ADIACENTE SENZA DIAFRAMMA	ADIACENTE CON DIAFRAMMA O PIASTRINA TERMINALE	SFALSATI	INCROCIATI
Tensione di isolamento nelle suddette configurazioni (V)					
320	320	320	320	320	320

Dettaglio con connettori femmina passo 5,08 mm inseriti sui due livelli e protezioni per codoli sollevate e ponti PTC inseriti sui due livelli

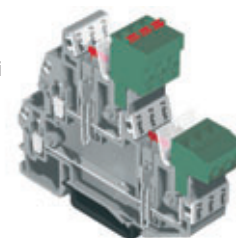

versione grigia	
versione beige	
versione (Ex)i	
CARATTERISTICHE TECNICHE	
funzione / tipo	
sezione nominale (mm ²)	
capacità di connessione	
conduttori flessibili (mm ²)	
conduttori rigidi (mm ²)	
conduttore flessibile max. con terminale (mm ²) - sigla terminale	
tensione nom. / corrente nom. / calibro sec. IEC 60947-7-1	
tensione nom. / corrente nom. / AWG / coppia di serraggio UL	
tensione nominale (Ex e)	
tensione impulsiva dimensionamento / grado di inquinamento	
lunghezza spelatura (mm)	
coppia di serraggio di prova / massima (Nm)	
altezza / larghezza / spessore	TH/35 7,5 mm
altezza / larghezza / spessore	TH/35 15 mm
altezza / larghezza / spessore	G32

VPD.2/GR	
codice	VP500GR
VPD.2	
codice	VP500
VPD.2 (Ex)i	
codice	VP560
passante a 2 piani con 2 connessioni a vite e 2 codoli per connettori	2,5
	0,2 ÷ 4
	0,2 ÷ 4
	-
	320 V / 24-12 (*) A / A3
	300 V / 15 A / 26-12 AWG / 3,5 lb.in.
	-
	4 KV / 3
	9
	0,4 / 0,8 (connessione a vite)
	64 / 74 / 5,08
	72 / 74 / 5,08
	- / - / -

Sono disponibili connettori femmina, passo 5,08 mm - 90°, da 2 sino a 16 poli. Il connettore è agevolmente inserito a pressione fino alla posizione di arresto, garantendo il collegamento ottimale sul contatto maschio. In tale posizione il connettore risulta agganciato al corpo isolante mediante il dentino di tenuta, di cui è dotato.

VPC/F02 - 2 poli	Codice	VP902
VPC/F03 - 3 poli	Codice	VP903
VPC/F04 - 4 poli	Codice	VP904
VPC/F05 - 5 poli	Codice	VP905
VPC/F06 - 6 poli	Codice	VP906
VPC/F07 - 7 poli	Codice	VP907
VPC/F08 - 8 poli	Codice	VP908
VPC/F09 - 9 poli	Codice	VP909
VPC/F10 - 10 poli	Codice	VP910
VPC/F11 - 11 poli	Codice	VP911
VPC/F12 - 12 poli	Codice	VP912
VPC/F13 - 13 poli	Codice	VP913
VPC/F14 - 14 poli	Codice	VP914
VPC/F15 - 15 poli	Codice	VP915
VPC/F16 - 16 poli	Codice	VP916

APPROVAZIONI



ACCESSORI	
Piastrina terminale	grigia beige blu
Ponte di parallelo fisso (intrinsecamente IPXXB a montaggio avvenuto)	
Striscia di segnalazione presenza ponte (100 mm)	verde
Ponte di parallelo sezionabile	
Piattina di parallelo multiplo	250 mm
Vite e colonnina di parallelo	
Diaframma colorato	rosso, verde, bianco
Diaframma separatore ponti	
Presa per spina di derivazione	
Spina di derivazione	
Striscia di numerazione	
Copertura protezione codoli	
Flangia	
Cartellino nominativo	numerati o neutri
Blochetto terminale	
Profilato d'appoggio a norma IEC 60715	

Sigla	Codice
VPD/PT/GR	VP501GR
VPD/PT	VP501
VPD/PT (Ex)i	VP561
PTC/2/02 poli	PTC0202
PTC/2/03 poli	PTC0203
PTC/2/05 poli	PTC0205
PTC/2/10 poli	PTC0210
PTC/2/00 (50 poli)	PTC0200
PTC/SP	PTC0990
-	-
-	-
DFU/7	DU07
DFM/300	DF300
-	-
-	-
SNZ/508	SN009
VPD/VT	VP502
-	-
CNU/8	NU...
BTU per PR/DIN e PR/3	BT005
BT/DIN/PO solo per PR/DIN	BT001
BT/3-BTO solo per PR/3	BT003-BT007
-	-
PR/3/AC in acciaio	PR003
PR/3/AS idem con asole	PR005

Serie MAC

con corpo isolante
in poliammide UL94V-0

- per connettori componibili tipo CAM
- montaggio su profilati PR/DIN e PR/3 a norma IEC 60715, tipi "a G32" e TH/35
- disponibile nei colori: beige RAL 1001



Disponibile versione provvista di 1 codolo a saldare 2,8 x 0,8 mm:
MAC.6/VS cod. MA500



Fusibile ns. tipo F5 Ø 5 x 20 mm - 250 V (fornito a parte) **senza** LED segnalatore



Versione senza coltellino di sezionamento per l'impiego permanente con connettore CAM

(*) Valori riferiti alle caratteristiche d'isolamento del morsetto

versione beige	MAC.6	MAC.6/FS	MAC.6/N
	codice MA100	codice MA410	codice MA200
versione (Ex)i			
CARATTERISTICHE TECNICHE			
funzione / tipo	sezionabile a coltellino	per fusibile Ø 5 x 20 mm	versione priva di leva di sezionamento per impiego con connettore CAM
sezione nominale (mm ²)	6	6	6
capacità di connessione			
conduttori flessibili (mm ²)	0,2 ÷ 10	0,2 ÷ 10	0,2 ÷ 10
conduttori rigidi (mm ²)	0,2 ÷ 10	0,2 ÷ 10	0,2 ÷ 10
conduttore flessibile max. con terminale (mm ²) - sigla terminale	6 - WP60/20	6 - WP60/20	6 - WP60/20
tensione nom. / corrente nom. / calibro sec. IEC 60947-7-1	800 V (*) / 16 A / A5	800 V (*) / 6,3 A / A5	800 V (*) / 16 A / A5
tensione nom. / corrente nom. / AWG / coppia di serraggio UL	600 V (*) / 16 A / 20-10 AWG / 13,3 lb.in	600 V / 8 A / 20-10 AWG / 13,3 lb.in	600 V (*) / 16 A / 20-10 AWG / 13,3 lb.in
tensione nominale (Ex e) (V)	-	-	-
tensione impulsiva dimensionamento / grado di inquinamento	8 kV / 3	8 kV / 3	8 kV / 3
lunghezza spelatura (mm)	14	14	14
coppia di serraggio di prova / massima (Nm)	1,2 / 1,9	1,2 / 1,9	1,2 / 1,9
altezza / larghezza / spessore TH/35 7,5 mm	65 / 83 / 8	72 / 83 / 8	63 / 77 / 8
altezza / larghezza / spessore TH/35 15 mm	73 / 83 / 8	80 / 83 / 8	71 / 77 / 8
altezza / larghezza / spessore G32	69 / 83 / 8	76 / 83 / 8	67 / 77 / 8

APPROVAZIONI



Altre approvazioni riferite alla versione base MAC.6

ACCESSORI	Sigla	Codice	Sigla	Codice	Sigla	Codice
Piastrina terminale	grigia	-	-	-	-	-
	beige	-	-	-	-	-
	blu	-	-	-	-	-
Ponte di parallelo fisso (premontato)	PIL/2 poli	PIL02	PIL/2 poli	PIL02	PIL/2 poli	PIL02
	PIL/3 poli	PIL03	PIL/3 poli	PIL03	PIL/3 poli	PIL03
	PIL/4 poli	PIL04	PIL/4 poli	PIL04	PIL/4 poli	PIL04
	PIL/8 poli	PIL08	PIL/8 poli	PIL08	PIL/8 poli	PIL08
Ponte di parallelo sezionabile	-	-	-	-	-	-
Piattina di parallelo multiplo	250 mm	-	-	-	-	-
Vite e colonnina di parallelo	-	-	-	-	-	-
Diaframma colorato	rosso, verde, bianco	-	-	-	-	-
Presca per spina di derivazione	-	-	-	-	-	-
Spina di derivazione	SDD/1	DD001	-	-	SDD/1	DD001
Striscia segnapasso	MAC/SPS	MA020	MAC/SPS	MA020	MAC/SPS	MA020
Fusibile Ø 5 x 20 mm	-	-	F5	FN...	-	-
Cartellino nominativo	numerati o neutri	CNU/8-CSC	CNU/8-CSC	NU...-CS...	CNU/8-CSC	NU...-CS...
Blocchetto terminale		BTU per PR/DIN e PR/3	BTU per PR/DIN e PR/3	BT005	BTU per PR/DIN e PR/3	BT005
		BT/3-BT0 solo per PR/3	BT/3-BT0 solo per PR/3	BT003-BT007	BT/3-BT0 solo per PR/3	BT003-BT007
		BT/DIN/PO solo per PR/DIN	BT/DIN/PO solo per PR/DIN	BT001	BT/DIN/PO solo per PR/DIN	BT001
		PR/DIN/AC in acciaio	PR/DIN/AC in acciaio	PR001	PR/DIN/AC in acciaio	PR001
		PR/DIN/AS idem con asole	PR/DIN/AS idem con asole	PR004	PR/DIN/AS idem con asole	PR004
		PR/DIN/AL in alluminio	PR/DIN/AL in alluminio	PR002	PR/DIN/AL in alluminio	PR002
		PR/3/AC in acciaio	PR/3/AC in acciaio	PR003	PR/3/AC in acciaio	PR003
		PR/3/AS idem con asole	PR/3/AS idem con asole	PR005	PR/3/AS idem con asole	PR005

Elementi di derivazione CAM

con corpo isolante in poliammide

- per impiego con morsetti serie MAC

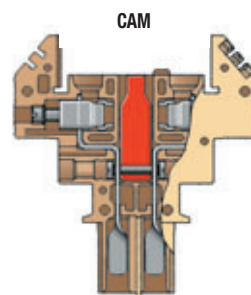

elemento di base	CAM	codice	MA110
variante con blocco	CAM/B	codice	MA111
variante con blocco e peduncolo	CAM/C	codice	MA112
CARATTERISTICHE TECNICHE			
sezione nominale	(mm ²)	2,5	
capacità di connessione			
conduttori flessibili	(mm ²)	0,2 ÷ 6	
conduttori rigidi	(mm ²)	0,2 ÷ 6	
conduttore flessibile max. con terminale	(mm ²) - sigla terminale	4 - WP40/16	
tensione nom. / corrente nom. / calibro	sec. IEC 60947-7-1	800 V / 24 A / A3	
tensione nom. / corrente nom. / AWG / coppia di serraggio	UL	600 V / 16 A / 20-10 AWG / 8,9 lb.in	
tensione impulsiva dimensionamento / grado di inquinamento		8 KV / 3	
lunghezza spelatura	(mm)	12	
coppia di serraggio di prova / massima	(Nm)	-	
altezza / larghezza / spessore	TH/35	7,5 mm	
altezza / larghezza / spessore	TH/35	15 mm	
altezza / larghezza / spessore	G32	-	

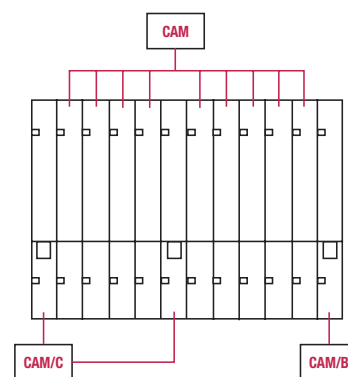

esempio di composizione del connettore di derivazione

APPROVAZIONI



ACCESSORI		Sigla	Codice
Cavallotto di collegamento	beige	MAC/COS	MA030
Insero di polarizzazione		MAC/PLZ	MA010
Copertura		MAC/CP8	MA040

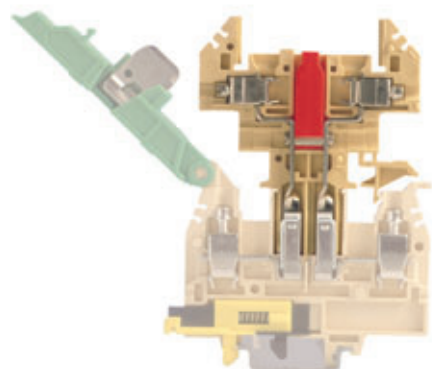
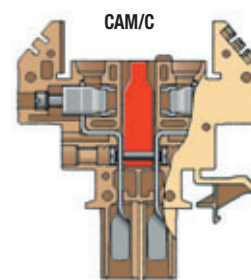
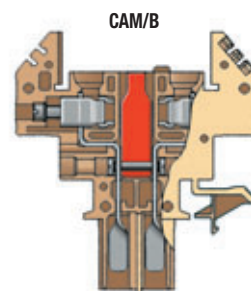

Innesto del CAM

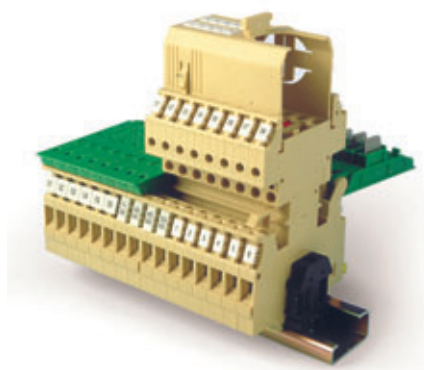

Connettore CAM inserito in morsettiera MAC

ATTENZIONE:

l'impiego del tipo CAM/C può rendersi necessario solo quando il connettore è formato da un numero di elementi maggiore di 8

Mini morsetti

con corpo isolante in poliammide UL94V-0

- montaggio su profilati PR/2, tipo TH/15
- disponibili in versione standard (colore grigio RAL 7042) o in versione adatta per l'impiego in circuiti "a sicurezza intrinseca" (Ex)i (colore blu RAL 5015).
- **Morsetto RP.4 e RN.2:** certificato **CESI 03 ATEX 073 U Ex e** I M2 / II 2 G D campo di temperatura di utilizzo: -40 ÷ +80 °C
- per la realizzazione di morsettiere in ambiente potenzialmente esplosivo (Ex e), vedere quando indicato a pag. A14



Il suffisso **/GR** identifica la versione di colore grigio.

versione base	RN.1/GR codice RN300GR	RN.2/GR codice RN500GR	RP.4/GR codice RP300GR			
versione (Ex)i	RN.1 (Ex)i codice RN400	RN.2 (Ex)i codice RN510	RP.4 (Ex)i codice RP400			
CARATTERISTICHE TECNICHE						
funzione / tipo	passante	passante	passante			
sezione nominale (mm ²)	1,5	2,5	4			
capacità di connessione						
conduttori flessibili (mm ²)	0,2 ÷ 2,5	0,2 ÷ 4	0,2 ÷ 6			
conduttori rigidi (mm ²)	0,2 ÷ 2,5	0,2 ÷ 4	0,2 ÷ 6			
conduttore flessibile max. con terminale (mm ²) - sigla terminale	1,5 - WP15/14	2,5 - WP25/14	4 - WP40/16			
tensione nom. / corrente nom. / calibro sec. IEC 60947-7-1	500 V / 17,5 A / A1	400 V / 24 A / A3	630 V / 32 A / A4			
tensione nom. / corrente nom. / AWG / coppia di serraggio UL	600 V / 15 A / 26-14 AWG / 4,5 lb.in	300 V / 20 A / 20 ÷ 12 AWG / 3,5 lb.in	600 V / 30 A / 20-10 AWG / 4,4 lb.in			
tensione nominale (Ex e) / (V)	-	250 V	250 V			
tensione impulsiva dimensionamento / grado di inquinamento	6 kV / 3	6 kV / 3	6 kV / 3			
lunghezza spelatura (mm)	8	8	9			
coppia di serraggio di prova / massima (Nm)	0,4 / 0,8	0,4 / 0,8	0,5 / 1,2			
altezza / larghezza / spessore	32 / 27 / 4,2	32 / 27 / 5	35 / 31 / 6			
<p align="center">APPROVAZIONI</p> <p align="center">Certificazione IEC Ex in corso</p>						
ACCESSORI	Sigla	Codice	Sigla	Codice	Sigla	Codice
Piastrina terminale grigia	RFN/PT/GR	RF101GR	RFN/PT/GR	RF101GR	RP4/PT/GR	RP301GR
Ponte di parallelo fisso blu	RFN/PT (Ex)i	RF201	RFN/PT (Ex)i	RF201	RP4/PT (Ex)i	RP401
	PM/11/2 poli	PM112	PM/12/2 poli	PM122	PM/41/2 poli	PM412
	PM/11/3 poli	PM113	PM/12/3 poli	PM123	PM/51/3 poli	PM513
	PM/11/5 poli	PM115	PM/12/5 poli	PM125	PM/51/5 poli	PM515
	PM/11/10 poli	PM110	PM/12/10 poli	PM120	PM/51/10 poli	PM510
Ponte di parallelo sezionabile	-	-	-	-	-	-
Piattina di parallelo multiplo 250 mm	PMP/16	PMP16	PMP/25	PMP25	PMP/58	PMP58
Vite e colonnina di parallelo (idem, in esecuzione Ex e)	CPM/16 (CPX/16)	CPM16 (CPX16)	CPM/16 (CPX/16)	CPM16 (CPX16)	CPM/01 (CPX/01)	CPM01 (CPX01)
Diaframma colorato rosso, verde, bianco	DFP/2	DFP2..	DFP/2	DFP2..	DFP/2	DFP2..
Presa per spina di derivazione	PSD/K	PD011	PSD/A	PD001	PSD/A	PD001
Spina di derivazione	SDD/1	DD001	SDD/1	DD001	SDD/1	DD001
Striscia di numerazione	SNZ/4	SN008	SNZ/508	SN009	SNZ/60	SN007
Targhetta antinfortunistica su morsetti contigui	TQM/02	TQM02	-	-	-	-
Protezione per ponti	PRP/5	PRP05	PRP/5	PRP05	PRP/5	PRP05
Cartellino nominativo numerati o neutri	-	-	CNU/8	NU...	CNU/8	NU...
	-	-	-	-	CSC	CS...
Blocchetto terminale	BT/2	BT006	BT/2	BT006	BT/2	BT006
	-	-	-	-	-	-
	-	-	-	-	-	-
Profilato d'appoggio a norma IEC 60715	-	-	-	-	-	-
	PR/2/AC in acciaio	PR009	PR/2/AC in acciaio	PR009	PR/2/AC in acciaio	PR009
	PR/2/AS idem con asole	PR010	PR/2/AS idem con asole	PR010	PR/2/AS idem con asole	PR010

Mini morsetti

con corpo isolante in poliammide UL94V-0

- montaggio su profilati PR/2, tipo TH/15
- **Morsetto TR.2 e TR.4:** certificato **CESI 03 ATEX 022 U Ex e** I M2 / II 2 G D campo di temperatura di utilizzo: -40 ÷ +80 °C
- disponibile nei colori: grigio RAL 7042



Terminali a spina piatta
2 da 6,3 x 0,8 mm oppure
4 da 2,8 x 0,8 mm sec. IEC 60760

Il suffisso **/GR** identifica la versione di colore grigio.

versione base	RFI.2/GR	TR.2	TR.4			
	codice RF110GR	codice TR110	codice TR200			
versione (Ex)i						
CARATTERISTICHE TECNICHE						
funzione / tipo	passante per connessioni a spina piatta	di terra	di terra			
sezione nominale (mm ²)	2,5	2,5	4			
capacità di connessione						
conduttori flessibili (mm ²)	sino a 2,5	0,2 ÷ 4	0,2 ÷ 6			
conduttori rigidi (mm ²)	-	0,2 ÷ 4	0,2 ÷ 6			
conduttore flessibile max. con terminale (mm ²) - sigla terminale	-	2,5 - WP25/14	4 - WP40/16			
tensione nom. / corrente nom. / calibro sec. IEC 60947-7-1	400 V / 20 A / -	- / - / A3	- / - / A4			
tensione nom. / corrente nom. / AWG / coppia di serraggio UL	600 V / 20 A / 12 AWG max	- / - / 20-12 AWG / 3,5 lb.in	- / - / 20-10 AWG / 5,5 lb.in			
tensione nominale (Ex e) (V)	- / -	- / -	- / -			
tensione impulsiva dimensionamento / grado di inquinamento	6 KV / 3	6 KV / 3	6 KV / 3			
lunghezza spelatura (mm)	-	8	9			
coppia di serraggio di prova / massima (Nm)	- / -	0,4 / 0,8	0,5 / 1,2			
altezza / larghezza / spessore	32 / 28 / 6	32 / 27 / 5	35 / 35 / 7,3			
APPROVAZIONI						
	Certificazione IEC Ex in corso					
ACCESSORI	Sigla	Codice	Sigla	Codice	Sigla	Codice
Piastrina terminale grigia / blu	RFN/PT/GR	RF101GR	TR.2/PT	TR111	-	-
Ponte di parallelo fisso	POF/17	POF17	-	-	-	-
Ponte di parallelo sezionabile	-	-	-	-	-	-
Piattina di parallelo multiplo 250 mm	PMP/17	PMP17	-	-	-	-
Vite e colonnina di parallelo	CPM/17	CPM17	-	-	-	-
Diaframma colorato rosso, verde, bianco	DFP/2	DFP2..	DFP/2	DFP2..	DFP/2	DFP2..
Presca per spina di derivazione	PSD/K	PD011	-	-	-	-
Spina di derivazione	SDD/1	DD001	-	-	-	-
Striscia di numerazione	SNZ/60	SN007	SNZ/508	SN009	-	-
Targhetta antinfortunistica su morsetti contigui	-	-	-	-	-	-
Cartellino nominativo numerati o neutri	CNU/8	NU...	CNU/8	NU...	CNU/8	NU...
Blocchetto terminale	CSC	CS...	-	-	CSC	CS...
	BT/2	BT006	BT/2	BT006	BT/2	BT006
	-	-	-	-	-	-
	-	-	-	-	-	-
Profilato d'appoggio a norma IEC 60715	PR/2/AC in acciaio	PR009	PR/2/AC in acciaio	PR009	PR/2/AC in acciaio	PR009
	PR/2/AS idem con asole	PR010	PR/2/AS idem con asole	PR010	PR/2/AS idem con asole	PR010

Morsettiere pluripolari componibili

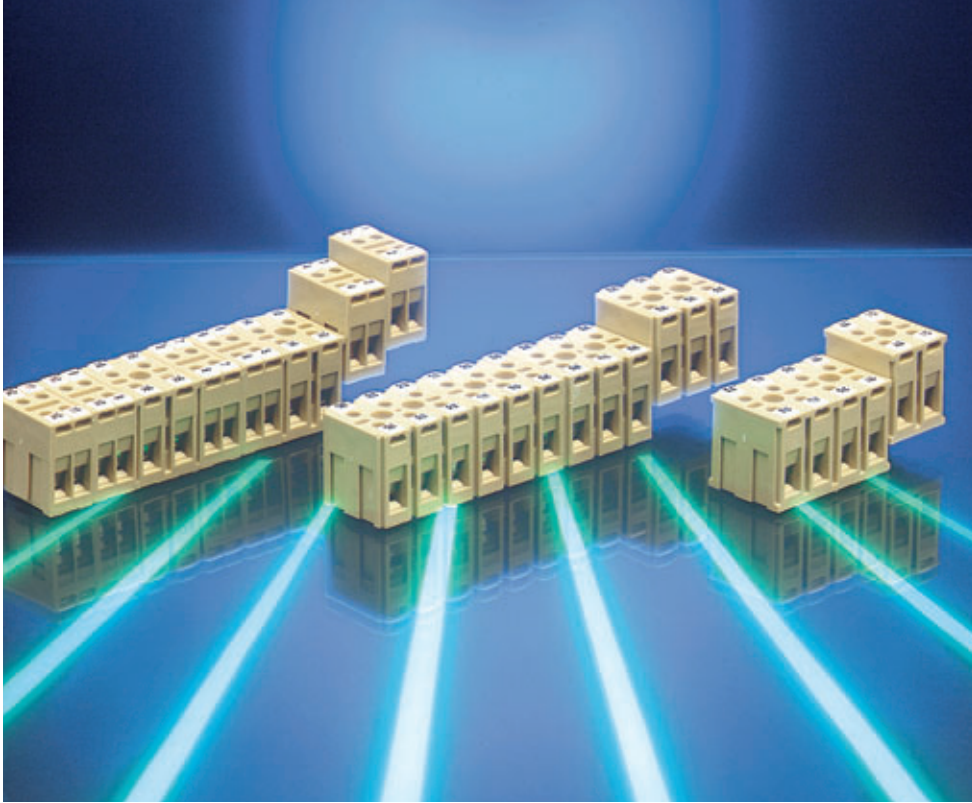

Le morsettiere bipolari **BPL.4** e tripolari **TPL.4** possono essere fissate separatamente o utilizzate per comporre ad incastro morsettiere con numero illimitato di poli senza uso di profilati di supporto.

Le speciali scanalature a “coda di rondine”, assicurando la massima compattezza d’assemblaggio, rendono sufficiente l’impiego di due sole viti per il fissaggio, alle estremità della morsettiera.

Le morsettiere BPL.4 e TPL.4 sono predisposte per la siglatura con i cartellini nominativi tipo CNU/5.

Morsettiere pluripolari componibili

con corpo isolante in poliammide UL94V-0



- UL94V-0
- certificato **CESI 03 ATEX 164 U Ex e** I M2 / II 2 G D campo di temperatura di utilizzo: -40 ÷ +80 °C
- da fissare direttamente a pannello, mediante viti

versione base	BPL.4 codice BP100	TPL.4 codice TP100	BPL/R codice BP200
CARATTERISTICHE TECNICHE			
funzione / tipo	bipolare	tripolare	bipolare ridotto
sezione nominale (mm ²)	4	4	4
capacità di connessione			
conduttori flessibili (mm ²)	0,5 ÷ 6	0,5 ÷ 6	0,5 ÷ 6
conduttori rigidi (mm ²)	0,5 ÷ 6	0,5 ÷ 6	0,5 ÷ 6
conduttore flessibile max. con terminale (mm ²) - sigla terminale	4 - WP40/16	4 - WP40/16	4 - WP40/16
tensione nom. / corrente nom. / calibro sec. IEC 60947-7-1	500 V / 32 A / A4	500 V / 32 A / A4	500 V / 32 A / A4
tensione nom. / corrente nom. / AWG / coppia di serraggio UL	300 V / 20 A / 12 ÷ 18 AWG / 4,4 lb.in.	300 V / 20 A / 12 ÷ 18 AWG / 4,4 lb.in.	300 V / 20 A / 12 ÷ 18 AWG / 4,4 lb.in.
tensione nominale (Ex e) / (V)	250 V	250 V	250 V
tensione impulsiva dimensionamento / grado di inquinamento	6 kV / 3	6 kV / 3	6 kV / 3
lunghezza spelatura (mm)	12	12	12
coppia di serraggio di prova / massima (Nm)	0,5 / 0,7	0,5 / 0,7	0,5 / 0,7
vite di fissaggio (*) (Ø)	M3 (Ø testa 5,6 mm max)	M3 (Ø testa 5,6 mm max)	-
altezza / larghezza / spessore	26 / 24 / 20	26 / 30 / 20	26 / 24 / 13

APPROVAZIONI



Composizioni normali		
Numero dei poli	Morsettiere utilizzate BPL.4 e TPL.4	Lunghezza totale mm
2	B	20
3	T	30
4	B+B	40
5	B+T	50
6	T+T	60
7	B+T+B	70
8	T+B+T	80
9	T+T+T	90
10	T+B+B+T	100
12	T+T+T+T	120
14	T+T+B+T+T	140
15	T+T+T+T+T	150
16	T+T+B+B+T+T	160
18	T+T+T+T+T+T	180
20	T+T+T+B+T+T+T	200

(*) ATTENZIONE:

nel caso di impiego in installazioni classificate Ex e, le morsettiere BPL.4 e TPL.4 devono essere fissate con viti in materiale isolante.

Morsettiere pluripolari componibili

con corpo isolante in poliammide UL94V-0



- UL94V-0
- da fissare direttamente a pannello, mediante viti
- versioni /PS, con poli portanti una connessione a vite ed un codolo passante a spina piatta (2,3 x 0,8 mm) utilizzabile anche per saldatura

(*): con spessore di lamiera di supporto = 1 mm

versione base	BPL.4/PS codice BP300	TPL.4/PS codice TP200
CARATTERISTICHE TECNICHE		
funzione / tipo	variante con connessione speciale	variante con connessione speciale
sezione nominale (mm ²)	4	4
capacità di connessione		
conduttori flessibili (mm ²)	0,5 ÷ 6	0,5 ÷ 6
conduttori rigidi (mm ²)	0,5 ÷ 6	0,5 ÷ 6
conduttore flessibile max. con terminale (mm ²) - sigla terminale	4 - WP40/16	4 - WP40/16
tensione nom. / corrente nom. / calibro sec. IEC 60947-7-1	500 V (*) / 32 A / A4	500 V (*) / 32 A / A4
tensione nom. / corrente nom. / AWG / coppia di serraggio UL	300 V / 20 A / 12 ÷ 18 AWG / 4,4 lb.in.	300 V / 20 A / 12 ÷ 18 AWG / 4,4 lb.in.
tensione nominale (Ex e) (V)	-	-
tensione impulsiva dimensionamento / grado di inquinamento	6 KV / 3	6 KV / 3
lunghezza spelatura (mm)	12	12
coppia di serraggio di prova / massima (Nm)	0,5 / 0,7	0,5 / 0,7
vite di fissaggio (*) (Ø)	M3 (Ø testa 5,6 mm max)	M3 (Ø testa 5,6 mm max)
altezza / larghezza / spessore	36 / 24 / 20	36 / 24 / 20

APPROVAZIONI



Composizioni normali

Numero dei poli	Morsettiere utilizzate BPL.4 e TPL.4	Lunghezza totale mm
6	B+R+B	53
8	B+R+R+B	66
10	B+R+R+R+B	79
12	B+R+R+R+R+B	92
14	B+R+R+R+R+R+B	105
16	B+R+R+R+R+R+R+B	118
18	B+R+R+R+R+R+R+R+B	131
20	B+R+R+R+R+R+R+R+R+B	144

Le versioni /PS, provviste di codolo a saldare possono essere a loro volta fornite in configurazione:

BPL.4/PS (Cod. BP300) - TPL.4/PS (Cod. TP200)
provvista di connessioni a vite collocate dal lato opposto a quello dei codoli

BPL.4/PS/A (Cod. BP310) - TPL.4/PS/A (Cod. TP210)
provvista di connessioni a vite collocate dallo stesso lato di quello dei codoli

BPL.4/PS/B (Cod. BP320) - TPL.4/PS/B (Cod. TP220)
provvista di 2 (3) codoli a saldare e di 4 (6) connessioni a vite.

Serie CNT

Sezionatori di neutro con corpo isolante in poliammide

- UL94V-0
- montaggio su profilati PR/DIN e PR/3 a norma IEC 60715, tipi "a G32" e TH/35
- in colore blu (RAL 5015)

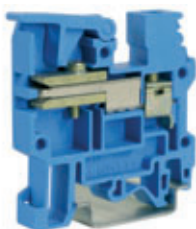

versione base			
versione (Ex)i	CNT.6	CNT.16	CNT.35
CARATTERISTICHE TECNICHE	codice CNT06	codice CNT16	codice CNT35
funzione / tipo	sezionatore di neutro	sezionatore di neutro	sezionatore di neutro
sezione nominale (mm ²)	6	6	6
capacità di connessione			
conduttori flessibili (mm ²)	0,5 ÷ 6	0,5 ÷ 16	0,5 ÷ 35
conduttori rigidi (mm ²)	0,5 ÷ 10	0,5 ÷ 25	0,5 ÷ 50
conduttore flessibile max. con terminale (mm ²) - sigla terminale	6 - WP60/20	16 - WP160/22	35 - WP350/30
tensione nom. / corrente nom. / calibro sec. IEC 60947-7-1	400 V / 41 A / A5	400 V / 76 A / B7	400 V / 125 A / A9
tensione nom. / corrente nom. / AWG / coppia di serraggio UL	-	-	-
tensione nominale (Ex e) [] / [] (V)	-	-	-
tensione impulsiva dimensionamento / grado di inquinamento	6 KV / 3	6 KV / 3	6 KV / 3
lunghezza spelatura (mm)	10,5	12	14,5
coppia di serraggio di prova / massima (Nm)	1,2 / 1,9	2 / 3	2,5 / 5
altezza / larghezza / spessore [] TH/35 7,5 mm	52 / 51 / 8	56 / 53 / 12	62 / 56 / 16
altezza / larghezza / spessore [] TH/35 15 mm	60 / 51 / 8	64 / 53 / 12	70 / 56 / 16
altezza / larghezza / spessore [] G32	56 / 51 / 8	61 / 53 / 12	66 / 56 / 16

APPROVAZIONI

ACCESSORI	Sigla	Codice	Sigla	Codice	Sigla	Codice
Piastrina terminale blu	CNT6/PT	CNT601	CNT16/PT	CNT161	CNT35/PT	CNT351
Supporto barra collettore	CNT/SU	CNTSU	CNT/SU	CNTSU	CNT/SU	CNTSU
Barra collettore 10 x 3 mm in ottone nichelato L = 1 m	BNT/OT	BNTOT	BNT/OT	BNTOT	BNT/OT	BNTOT
Barra collettore 10 x 3 mm in rame nichelato L = 1 m	BNT/Cu	BNTCU	BNT/Cu	BNTCU	BNT/Cu	BNTCU
Morsetto per alimentazione barra di neutro	BNT/CO	BNTCO	BNT/CO	BNTCO	BNT/CO	BNTCO
Diaframma colorato rosso, verde, bianco	DFU/4	DU04..	DFU/4	DU04..	DFU/4	DU04..
Striscia di numerazione	SNZ/8	SN005	SNZ/8	SN005	SNZ/8	SN005
Cartellino nominativo numerati o neutri	CNU/8-CSC	NU...-CS...	CNU/8-CSC	NU...-CS...	CNU/8-CSC	NU...-CS...
Bloccetto terminale	BTU per PR/DIN e PR/3	BT005	BTU per PR/DIN e PR/3	BT005	BTU per PR/DIN e PR/3	BT005
	BT/DIN/PO solo per PR/DIN	BT001	BT/DIN/PO solo per PR/DIN	BT001	BT/DIN/PO solo per PR/DIN	BT001
	BT/3 solo per PR/3	BT003	BT/3 solo per PR/3	BT003	BT/3 solo per PR/3	BT003
	BTO	BT007	BTO	BT007	BTO	BT007
	PR/DIN/AC in acciaio	PR001	PR/DIN/AC in acciaio	PR001	PR/DIN/AC in acciaio	PR001
	PR/DIN/AS idem con asole	PR004	PR/DIN/AS idem con asole	PR004	PR/DIN/AS idem con asole	PR004
	PR/DIN/AL in alluminio	PR002	PR/DIN/AL in alluminio	PR002	PR/DIN/AL in alluminio	PR002
	PR/3/AC in acciaio	PR003	PR/3/AC in acciaio	PR003	PR/3/AC in acciaio	PR003
	PR/3/AS idem con asole	PR005	PR/3/AS idem con asole	PR005	PR/3/AS idem con asole	PR005